



MUNKAESZKÖZÖK

HOMLOKRAKODÓKHOZ, UDVARI RAKODÓKHOZ, KOMPAKT RAKODÓKHOZ, GUMIKEREKES RAKODÓKHOZ ÉS TELESZKÓPOS RAKODÓKHOZ

QUICKE BÁLATÜSKÉK

A saját bálátüskéinket használjuk.

A kovácsolt bálátüskék kiváló minőségű, cserélhető, 500 HB keménységű, felcsavarozható tuskékkal rendelkeznek. Saját kovácsolt bálátüskéinket Q-tuskéknek nevezzük, és egyenes vagy ívelt változatban kaphatók.



1. A hüvely és az anya azonos mértékű, ferde letörése a tökéletes illeszkedés érdekében
2. Tökéletes átmeneti ív a menet és a kúp között a hosszabb élettartam érdekében
3. Tökéletes illeszkedés a hüvely és a túske között a hosszabb élettartam érdekében
4. Félköríves forma az optimális teljesítmény érdekében
5. Rövidebb csúcsialakítás a nagyobb kopásállóság érdekében
6. Alapos laboratóriumi és helyszíni tesztek a Q-túske kiválóságának biztosítása érdekében

Edzett, hegesztett, profilra vágott, egyenes vagy íves tuskékat is kínálunk.

A profilra vágott, 400 HB keménységű tuskék a tartókeretre hegesztve kiváló kopásállóságot biztosítanak.



HOMLOKRAKODÓK



GUMIKERES RAKODÓK



TELESZKÓPOS RAKODÓK



UDVARI RAKODÓK



KOMPAKT RAKODÓK



KISTRAKTOR HOMLOKRAKODÓK

TARTALOM

KANALAK

Kanalak áttekintése	4-5	Tereprendező kanál XL	26	Flexibal	38
Felfogatási rendszerek és kiegészítők	6-9	Tereprendező kanál	26	Balecut	39
S típusú kanalak	10-13	Tereprendező kanál S	26	Silosplit	39
SXL+	12	Precíziós kanál	26		
SL+	12	Kővilla XL+	27	BÁLAVILLÁK	40-45
SM+	12	Kővilla M+	27	Bálavilla XL+ 200	41
SM	12			Bálavilla L 200	43
G típusú kanalak	14-17	TRÁGYA- ÉS SILÓRAKODÁS	28-35	Bálavilla L+ 150 (fix tuskék)	43
GXL+	16	Powergrab XL+	29	Bálavilla L+ 150 (felhajtható tuskék)	43
GL+	16	Powergrab L+	29	Bálavilla M 180	44
GM+	16	Powergrab M+	29	Bálavilla M 140	44
GS+	16	Silocut XL+	30	Bálavilla S+ 115 (fix tuskék)	45
GM	17	Silocut L+	30	Bálavilla S+ 115 (felhajtható tuskék)	45
GS	17	Silocut M+	31	Bátatúske	45
V típusú kanalak	18-21	Multigrab L+	32		
VXL+	20	Multigrab S+	32	EDELŐ MUNKAESZKÖZÖK	46-49
VL+	20	Multigrab C kanál kistraktorokhoz	32	Raklapvilla XL	47
VM+	20	Multibenne L+	33	Raklapvilla L	47
VS+	20	Multibenne M+	33	Raklapvilla M	47
VL Classic	21	Multibenne S+	33	Raklapvilla M+ hidraulikus	48
VM	21	Silograb L+	34	Raklapvilla S	48
VS Classic	21	Silograb M+	34	Raklapvilla C	48
Kompakt és univerzális kanalak	22	Silograb S+	34	Big bag zsákemelő	49
U kanál	22	Multifork L+	35	Eszközhordozó adapterek	49
C kompakt kanál, Euro	22	Multifork S+	35		
C kompakt kanál, kompakt	22	Trágyavilla L+	35	SÚLYOK ÉS ÜTKÖZŐK	50-54
Speciális kanalak	23-27	Trágyavilla M+	35	Súlyok áttekintése	51
Többfunkciós kanál	23			So Easy keréksúlyok	51
Többfunkciós univerzális kanál	23	BÁLAKÉZELÉS	36-39	Súlyok	52-53
Többfunkciós kompakt kanál	23	Unigrip L+ / XL+	37	Pótsúlyok	54
Magasürítésű kanál, XH M+	24	Unigrip S+ / M+	37		
Speciális takarítókanál, SC M+	24	Quadrogrip TS	38	ÜGYFÉLSZOLGÁLAT	55
		Topgrip	38	FELFOGATÁSI RENDSZEREK	56

VÉGEZZEN EL TÖBB MUNKÁT KEVESEBB IDŐ ALATT A Q-COMPANION® SEGÍTSÉGÉVEL!



NYERJEN IDŐT

A SelectoFix segítségével időt takaríthat meg a harmadik, vagy negyedik funkcióval is rendelkező rakodók esetén. A munkaeszközök tömlői egy egyszerű kézmozdulattal csatlakoztathatók, még akkor is, ha a rendszer nyomás alatt áll. A munka pillanatokon belül folytatódhat. A csatlakozások könnyen tisztíthatók, csökkentve annak kockázatát, hogy szennyeződés kerüljön a traktor hidraulikarendszerébe.



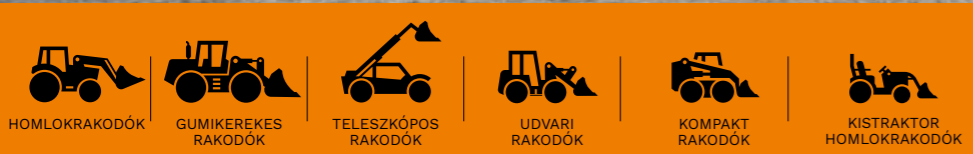

KANALAK

PONTOSAN A MEGFELELŐ KANÁL

Minőség és stabilitás, termelékenység és biztonság: ezek a Quicke termékfejlesztésének fő mozgatórugói, amelyek további szempontokkal bővültek. Továbbfejlesztettük a kanálválasztékunkat, és büszkén mutatjuk be a következő generációt! A mellékelt táblázat gyors támpontot nyújt a rendelkezésre álló három alapvető kanáltípushoz, és az Ön igényeitől függően megtalálhatja az optimális megoldást minden egyedi rakodási igényhez. Legyen szó üzemelési körülményekről, méretről, anyagtypusról vagy bármilyen alkalmazáshoz való speciális kanálról.

Egyszerűen válassza a Quicke-t – mindig ez a megfelelő választás.

KANÁLVÁLASZTÉKUNK:



Méret és teljesítmény ↑	S	G	V
	SXL +	GXL +	VXL +
	SL +	GL +	VL +
	SM +	GM +	VM +
	-	GS +	VS +
	-	-	VL Classic
	SM	GM	VM
	-	GS	VS Classic
	A kanál típusa →		

A + jelzésűek kaphatók csavarozható felfogatással (BoH) és kiegészítőkkal.

KANÁLMÉRETEK ÉS MAGYARÁZAT	
XL kanál	Gumikerekes rakodók és teleszkópos rakodók
L kanál	Teleszkópos rakodók, gumikerekes rakodók és nagy homlokrakodók
M kanál	Homlokrakodók, kompakt gumikerekes rakodók és kis teleszkópos rakodók
S kanál (kis méretű)	Udvari rakodók és kis homlokrakodók



MINDIG A LEGJOBB ILLESZKEDÉS

Legyen szó akár egy kis udvari rakodóról vagy egy mezőgazdasági gumikerekes rakodóról, modulás kanálválasztékunkkal biztos lehet benne, hogy mindig a géppel tökéletesen illeszkedő és működő kanalat kapja.

A Quicke több mint 60 féle felcsavarozható felfogatással is elérhető, így széles választékot kínál a rakodógépéhez. Amit megígérhetünk: A Quicke mindig jól illeszkedik!

! A Quicke hegesztett és felcsavarozható csatlakozó felfogatások (BoH) széles típusválasztékát kínálja.

! A Quicke a rakodógép-márkák és -típusok széles választékához igazított felfogatás típusok széles választékát kínálja, speciálisan a például Z-csuklós, nagyméretű gumiabroncsokkal és korlátozott hátrabillentési szöggel rendelkező rakodókhoz igazított felfogatásokat is.

! A Quicke „csúcstechnológiát” használ annak érdekében, hogy a kanál tökéletesen illeszkedjen és működjön a rakodógépen.

! A Quicke könnyű szerelhetőséget kínál az összes rendelkezésre álló csavaros vágóélhez. A csavarok meghúzása felülről történik, anyák használata nélkül, mivel a menet a felcsavarozható vágóélben van kialakítva.

! A Quicke olyan csavaros túlfolyásgátlót kínál, amely könnyen felszerelhető az előfúrt furatokkal.

! A Quicke műanyag, felszerelhető oldalfal védőbetétet kínál az oldalfalak sérülésének megelőzésére. A kanál oldalfalai előkészítve érkeznek a védőbetét felszerelésére, így azok könnyen felcsavarozhatók.



BoH M16 M és S típusú kanálapú munkaeszközökhöz



BoH M24 valamennyi XL és L típusú kanálapú munkaeszközökhöz



Szélesség az Ön igényei szerint

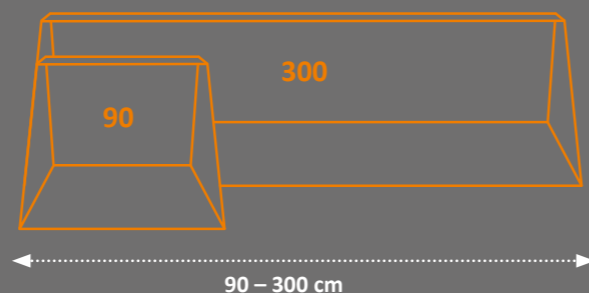

BIZTONSÁGOS VÁLASZTÁS

Minőség: A Quicke fejlesztési programja elméletben és gyakorlatban is teszteli a kanál kialakítását és anyagkombinációit a számítógépes szimulációtól a legnagyobb terhelésekkel végzett helyszíni vizsgálatokon át a fásztási próbapadon végzett kemény élettartam tesztekig. Semmit sem bízunk a véletlenre.

Kiegészítők: Válassza a megfelelő kiegészítő tartozékokkal rendelkező kanalat: az ügyfélspecifikus megoldások jelentik az erősségünket. A legjobb az egészben, hogy a Quicke kanalakat úgy terveztük, hogy különösen könnyen karbantarthatók legyenek, és ha kell, a Quicke alkatrészeket gyorsan eljuttatjuk oda, ahol Ön tartózkodik.



1 Kúpos kanálkialakítás a kanál gyors és teljes kiürítéséhez.

2 Az erős zártszelvényes kialakítás biztosítja a kanál torziós szilárdságát, ugyanakkor elrejtja a merev BoH rendszert, így a kanál belseje sík marad a könnyű töltés érdekében.

3 Az 500 Brinell keménységű vágóélek és a vastag, jól elhelyezett kopólemezek a kanál alatt növelik a kanál élettartamát, ami nagyobb termelékenységet tesz lehetővé.

4 Nagyméretű alátétlemezek vannak a kanál hátulján, amelyek egyenesen továbbítják a rakodógép erejét a kanál aljára és a vágóélre.

Minden Quicke munkaeszközt a legmodernebb porfestési technológiával festenek és védenek.

“Átszerveztük kanálfejlesztési programunkat, hogy tovább javítsuk a kanalaink kialakítását, és további BoH felfogatások kínálatával növeljük a rugalmasságunkat. Továbbá, kiegészítőink széles választéka lehetővé teszi, hogy „Alakítsa ki saját kanálát”, optimalizálva azt az Ön egyedi igényeihez. Az eredmény: Új generációs kanalak. Testre szabottan a maximális termelékenységért a mezőgazdaságban.”



Henrik Jönsson, munkaeszközök termékmenedzsere

FELFOGATÁSI RENDSZEREK ÉS KIEGÉSZÍTŐK

KÜLÖNFÉLE FELFOGATÁSI RENDSZEREK A KÜLÖNFÉLE RAKODÓKHOZ

A Quicke munkaeszközök a piacon kapható mezőgazdasági anyagmozgató gépek legtöbb típusán rögzíthetők a Bolt on Hooks (BoH – csavarozható felfogatási) rendszer rugalmasságának köszönhetően.

Az elsősorban homlokrakodós használatra tervezett munkaeszközök alapfelszereltségként hegesztett Euro felfogatással vannak ellátva a konfigurálás megkönnyítése érdekében.

Számos munkaeszköz kiegészítővel együtt is kapható, amelyek tovább növelik a termelékenységet és a munkaeszköz élettartamát. Minden Quicke felcsavarozható vágóél átfordítható, és 500 HB keménységűre edzett. A felcsavarozható kanálfogak 400 HB-re vannak felezve.

Jelen kiadványunk megtekintésekor vegye figyelembe az alábbi szimbólumokat, hogy megtudja, hogyan konfigurálható a munkaeszköz.

FELFOGATÁSI RENDSZEREK	
KATEGÓRIA	
	M24
	M16 S/L
	80x80 XL
	80x80
	60x80
	40x80



Amennyiben Ön regisztrált kereskedőnk, kérjük, jelentkezzen be a dealer.quicke.com oldalon. Kérjük, a dealer.quicke.com konfigurátorunk segítségével keresse meg az adott hordozó járműhöz rendelkezésre álló felfogatási rendszereket.

A + JELZÉSŰ MUNKAESZKÖZÖKHOZ KAPHATÓ KIEGÉSZÍTŐK

Kanál típusa	Alapkitelű vágóél	Műanyag vágóél	Fogazott vágóél	Felcsavarozható kanálfogak	Kanálfog védőlemez	Műanyag oldalfal védőlemez	Kiszóródásgátló	Faforgács kiszóródásgátló	Szemestermény oldalfalak
SXL + / SL +	X			X	X		X		
SM +	X	X	X	X	X		X		
VXL + / VS +	X	X	X			X	X		
VL +	X	X	X			X	X	X	X
VM +	X	X	X			X	X	X	
GXL + / GL + / GM + / GS +	X	X	X			X	X		

S TÍPUSÚ KANALAK

A földkanál oldallemezek homorú kialakítása kiváló behatolást tesz lehetővé az olyan kemény anyagokba, mint a kövek, kavics, talaj és homok. A kanál alja rövidebb, mint más kanalaké, de még mindig elég hosszú a kanál kapacitásának teljes kihasználásához.

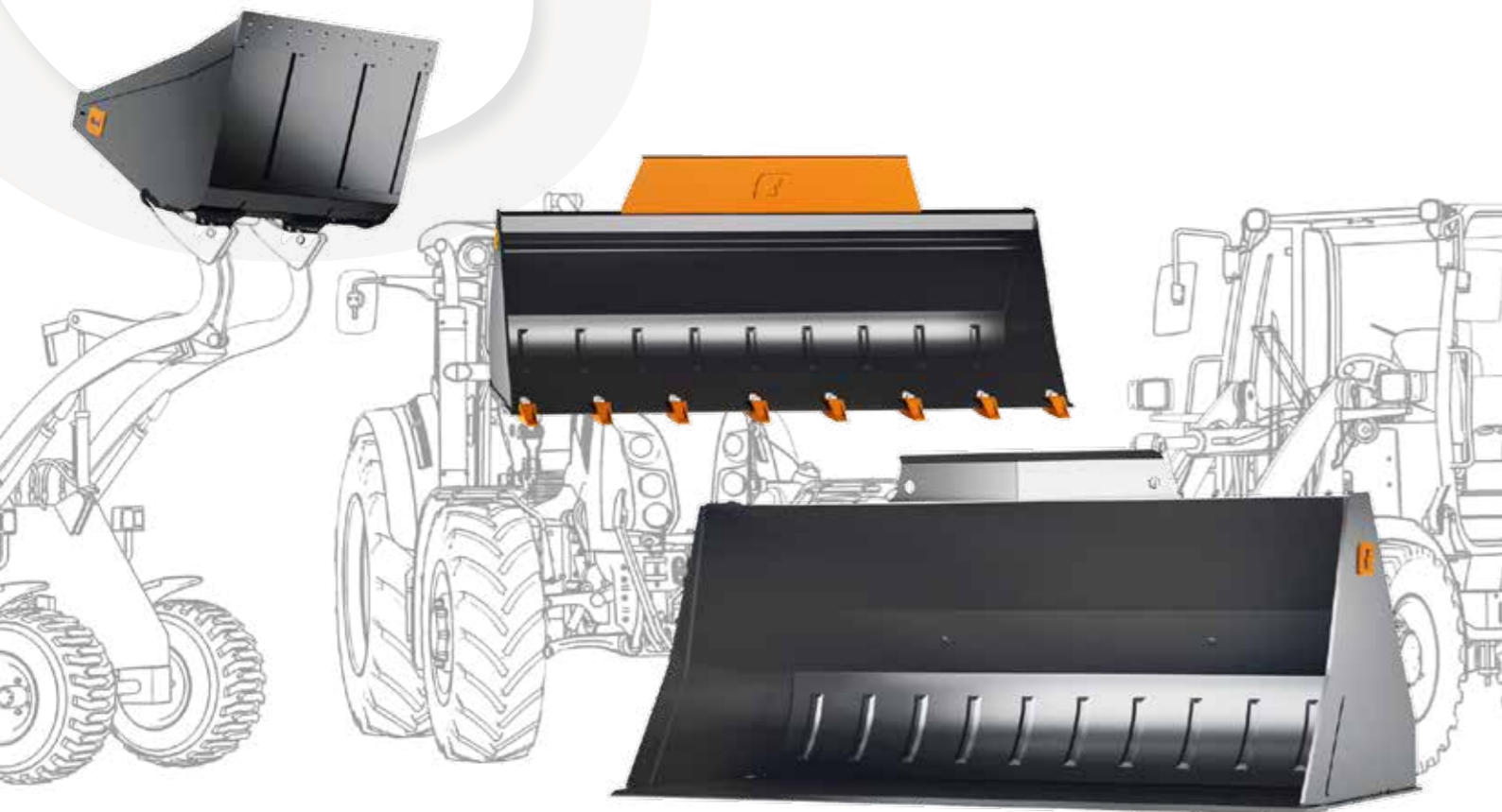

SXL+		140	160	180	200	220	240	260	265	275	295
Szélesség	cm									274	294
Mélység	cm									129	129
Magasság	cm									133	133
Térfogat, púpozott	m ³									2,50	2,70
Térfogat, csapott	m ³									2,00	2,10
Súly (BoH nélkül)	kg									1158	1216
SL+		140	160	180	200	220	240	260	265	275	295
Szélesség	cm					219	239		264		
Mélység	cm					105	105		120		
Magasság	cm					112	112		123		
Térfogat, púpozott	m ³					1,30	1,40		2,00		
Térfogat, csapott	m ³					1,00	1,10		1,60		
Súly (BoH nélkül)	kg					634	669		789		
SM+		140	160	180	200	220	240	260	265	275	295
Szélesség	cm		158	178	198	218	238	258			
Mélység	cm		89	89	89	89	89	89			
Magasság	cm		75,5	75,5	75,5	75,5	75,5	75,5			
Térfogat, púpozott	m ³		0,76	0,86	0,96	1,06	1,16	1,26			
Térfogat, csapott	m ³		0,60	0,68	0,76	0,84	0,92	1,00			
Súly (BoH nélkül)	kg		231	251	269	296	367	390			
SM		140	160	185	210	220	240	260	265	275	295
Szélesség	cm			186	211						
Mélység	cm			70,5	70,5						
Magasság	cm			67,5	67,5						
Térfogat, púpozott	m ³			0,60	0,68						
Térfogat, csapott	m ³			0,48	0,55						
Súly (BoH nélkül)	kg			179	222						

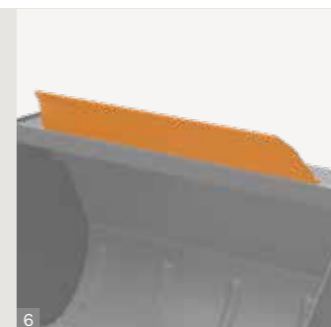

Előkészítve:

- 1 Felcsavarozható, átfordítható vágóél
- 2 Felcsavarozható műanyag vágóél
- 3 Felcsavarozható fogazott vágóél
- 4 Felcsavarozható körmök
- 5 Kanálfog védőlemez
- 6 Felcsavarozható kiszóródásgátló

SXL+

ERŐS PRÉMIUM FÖLDKANÁL, TÖKÉLETES A GUMIKEREKES RAKODÓKHOZ

- Rendkívül erős és robusztus.
- Nehéz anyagokhoz, például kavicsokhoz és talajhoz tervezték.
- Különböző kiegészítőkkel, BoH csatlakozással kapható.

SXL+	275	295
Szélesség (oldallemezek külső részénél), cm	271	291
Mélység (max., belül), cm	129	129
Magasság (max., belül), cm	133	133
Térfogat, púpozott, m ³	2,50	2,70
Térfogat, csapott, m ³	2,00	2,10
Súly, kg	1158*	1216*
Vágóél (Szél.xVast.), mm	200x25	200x25



Csavarozott felfogatással kapható



Kiegészítők kaphatók

Kapható kiegészítők:
Vágóél, HB500
Kanálfogak
Kiszóródásgátló

SL+

ERŐTELJES PRÉMIUM FÖLDKANÁL GUMIKEREKES RAKODÓKHOZ ÉS NAGY HOMLOKRAKODÓKHOZ

- Robusztus kialakítás, amely garantálja a hosszú élettartamot.
- Nehéz anyagokhoz, például kavicsokhoz és talajhoz tervezték.
- Különböző kiegészítőkkel, BoH csatlakozással kapható.

SL+	220	240	265
Szélesség (oldallemezek külső részénél), cm	217	237	262
Mélység (max., belül), cm	105	105	120
Magasság (max., belül), cm	112	112	123
Térfogat, púpozott, m ³	1,30	1,40	2,00
Térfogat, csapott, m ³	1,00	1,10	1,60
Súly, kg	634*	669*	789*
Vágóél (Szél.xVast.), mm	200x20	200x20	200x20

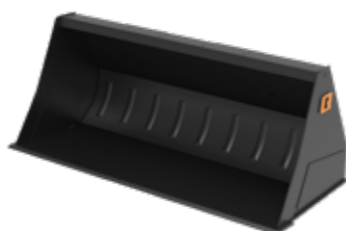

Csavarozott felfogatással kapható



Kiegészítők kaphatók

Kapható kiegészítők:
Vágóél, HB500
Kanálfogak
Kiszóródásgátló

SM+

ERŐTELJES PRÉMIUM FÖLDKANÁL KOMPAKT GUMIKEREKES RAKODÓKHOZ ÉS HOMLOKRAKODÓKHOZ

- Erős és sokoldalúan használható nehézsúlyú kanál.
- Ideális homlokrakodókhoz és kompakt gumikerekes rakodókhoz.
- Különböző kiegészítőkkel, BoH csatlakozással kapható.

SM+	160	180	200	220	240	260
Szélesség (oldallemezek külső részénél), cm	158	178	198	218	238	258
Mélység (max., belül), cm	89	89	89	89	89	89
Magasság (max., belül), cm	75,5	75,5	75,5	75,5	75,5	75,5
Térfogat, púpozott, m ³	0,76	0,86	0,96	1,06	1,16	1,26
Térfogat, csapott, m ³	0,60	0,68	0,76	0,84	0,90	1,00
Súly, kg	231*	251*	269*	296*	367*	390*
Vágóél (Szél.xVast.), mm	150x18	150x18	150x18	150x18	200x18	200x18



Csavarozott felfogatással kapható



Hegesztett felfogatással kapható



Kiegészítők kaphatók



Kapható kiegészítők:
Vágóél, HB500
Műanyag vágóél
Fogazott vágóél
Kanálfogak
Kiszóródásgátló

SM

ERŐS, MÉGIS KÖNNYŰ FÖLDKANÁL

- Ideális nehéz anyagokhoz.
- A kanál kialakítása lehetővé teszi a nehéz anyagok kezelését.
- Jól alkalmazható a korlátozott hátrabillentő erővel rendelkező gépekhez.

SM	185	210
Szélesség (oldallemezek külső részénél), cm	186	211
Mélység (max., belül), cm	70,5	70,5
Magasság (max., belül), cm	67,5	67,5
Térfogat, púpozott, m ³	0,60	0,68
Térfogat, csapott, m ³	0,48	0,55
Súly, kg	179**	222**
Vágóél (Szél.xVast.), mm	150x16	150x16

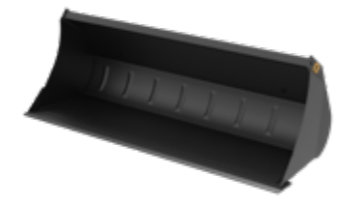

Hegesztett felfogatással kapható

* felcsavarozható felfogatás (BoH) nélkül

** Euro

Videó az S sorozatról



G TÍPUSÚ KANALAK

A gazdák kedvence – az univerzális kanál. Ez a kanáltípus a legtöbb mindennapi munkához használható a gazdaságban. Az enyhén domború oldallemez kialakítás lehetővé teszi a keményebb anyagokba való jó behatolást, míg a hosszú kanálfenék biztosítja a kanál maximális feltöltését – mindez a termelékenység növelése érdekében.



GXL +		90	100	120	140	160	180	200	220	240	260
Szélesség	cm							198	218	238	258
Mélység	cm							140	140	140	140
Magasság	cm							105	105	105	105
Térfogat, púpozott	m ³							1,75	1,94	2,11	2,31
Térfogat, csapott	m ³							1,40	1,55	1,69	1,85
Súly (BoH nélkül)	kg							497	529	588	619
GL +		90	100	120	140	160	180	200	220	240	260
Szélesség	cm							178	198	218	238
Mélység	cm							128	128	128	128
Magasság	cm							94	94	94	94
Térfogat, púpozott	m ³							1,23	1,40	1,55	1,71
Térfogat, csapott	m ³							1,00	1,12	1,25	1,37
Súly (BoH nélkül)	kg							420	448	473	529
GM +		90	100	120	140	160	180	200	220	240	260
Szélesség	cm							178	198	218	238
Mélység	cm							104,5	104,5	104,5	104,5
Magasság	cm							78	78	78	78
Térfogat, púpozott	m ³							1,02	1,14	1,27	1,40
Térfogat, csapott	m ³							0,81	0,90	0,99	1,09
Súly (BoH nélkül)	kg							300	324	357	380
GS+		90	100	120	140	160	180	200	220	240	260
Szélesség	cm	88	98	118	138	158					
Mélység	cm	82,5	82,5	82,5	82,5	82,5					
Magasság	cm	64,5	64,5	64,5	64,5	64,5					
Térfogat, púpozott	m ³	0,32	0,36	0,44	0,53	0,61					
Térfogat, csapott	m ³	0,26	0,29	0,36	0,42	0,48					
Súly (BoH nélkül)	kg	108	116	135	180	197					
GM		90	100	120	140	165	190	215	245	240	260
Szélesség	cm				138	163	188	213	243		
Mélység	cm				81,5	81,5	81,5	81,5	81,5		
Magasság	cm				71,5	71,5	71,5	71,5	71,5		
Térfogat, púpozott	m ³				0,54	0,65	0,72	0,82	0,95		
Térfogat, csapott	m ³				0,45	0,54	0,60	0,69	0,79		
Súly (BoH nélkül)	kg				146	165	205	251	293		
GS		90	100	120	135	160	185	200	220	240	260
Szélesség	cm				137		187				
Mélység	cm				78,4		78,4				
Magasság	cm				79		79				
Térfogat, púpozott	m ³				0,51		0,60				
Térfogat, csapott	m ³				0,40		0,71				
Súly (BoH nélkül)	kg				126		166				

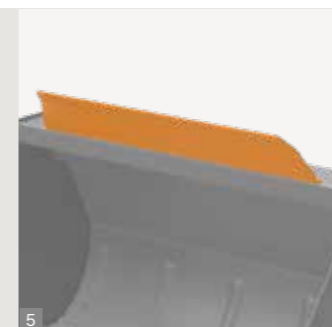

Előkészítve:

- 1 Felcsavarozható, átfordítható vágóél
- 2 Felcsavarozható műanyag vágóél
- 3 Felcsavarozható fogazott vágóél
- 4 Felcsavarozható oldalfal védőlemez
- 5 Felcsavarozható kiszóródásgátló



GXL+

PRÉMIUM UNIVERZÁLIS KANÁL MINDENFÉLE MUNKÁHOZ

- Prémium univerzális kanál mindenféle munkához.
- Ideális teleszkópos rakodókhoz, de jól használható kompakt gumikerekes rakodókkal és nagy homlokrakodókkal is.
- Különböző kiegészítőkkal, BoH csatlakozással kapható.

GXL+	200	220	240	260
Szélesség (oldallemezek külső részénél), cm	198	218	238	258
Mélység (max., belül), cm	136,5	136,5	136,5	136,5
Magasság (max., belül), cm	101,5	101,5	101,5	101,5
Térfogat, púpozott, m ³	1,75	1,94	2,11	2,31
Térfogat, csapott, m ³	1,40	1,55	1,69	1,85
Súly, kg	497*	529*	588*	619*
Vágóél (Szél.xVast.), mm	150x18	150x18	150x18	150x18



Csavarozott felfogatással kapható



Kiegészítők kaphatók

Kapható kiegészítők:
Vágóél, HB500
Műanyag vágóél
Fogazott vágóél
Oldalfal kímélő
Kiszóródásgátló



GL+

MODULÁRIS FELÉPÍTÉSŰ, UNIVERZÁLIS KANÁL MINDENFÉLE MUNKÁHOZ

- Moduláris felépítésű, univerzális kanál mindenféle munkához.
- Ideális teleszkópos rakodókhoz, de jól használható kompakt gumikerekes rakodókkal és nagy homlokrakodókkal is.
- Különböző kiegészítőkkal, BoH csatlakozással kapható.

GL+	180	200	220	240	260
Szélesség (oldallemezek külső részénél), cm	178	198	218	238	258
Mélység (max., belül), cm	124,5	124,5	124,5	124,5	124,5
Magasság (max., belül), cm	90,5	90,5	90,5	90,5	90,5
Térfogat, púpozott, m ³	1,23	1,40	1,55	1,71	1,90
Térfogat, csapott, m ³	1,00	1,12	1,25	1,37	1,50
Súly, kg	420*	448*	473*	529*	558*
Vágóél (Szél.xVast.), mm	150x18	150x18	150x18	150x18	150x18



Csavarozott felfogatással kapható



Kiegészítők kaphatók

Kapható kiegészítők:
Vágóél, HB500
Műanyag vágóél
Fogazott vágóél
Oldalfal kímélő
Kiszóródásgátló



GM+

UNIVERZÁLIS KANÁL KISEBB TELESZKÓPOS RAKODÓKHOZ, KOMPAKT GUMIKEREKES RAKODÓKHOZ ÉS NAGY HOMLOKRADODÓKHOZ

- A kúpos forma és az egyenes oldallemezes kialakítás jó behatolást biztosít a kemény anyagokba.
- Ideális teleszkópos rakodókhoz, kompakt gumikerekes rakodókhoz és nagy homlokrakodókhoz.
- Különböző kiegészítőkkal, BoH csatlakozással kapható.

GM+	180	200	220	240
Szélesség (oldallemezek külső részénél), cm	178	198	218	238
Mélység (max., belül), cm	104,5	104,5	104,5	104,5
Magasság (max., belül), cm	78	78	78	78
Térfogat, púpozott, m ³	1,02	1,14	1,27	1,40
Térfogat, csapott, m ³	0,81	0,90	0,99	1,09
Súly, kg	300*	324*	357*	380*
Vágóél (Szél.xVast.), mm	150x18	150x18	150x18	150x18



Csavarozott felfogatással kapható



Kiegészítők kaphatók

Kapható kiegészítők:
Vágóél, HB500
Műanyag vágóél
Fogazott vágóél
Oldalfal kímélő
Kiszóródásgátló



GS+

PRÉMIUM UNIVERZÁLIS KANÁL MINDENFÉLE MUNKÁHOZ

- Ideális udvari rakodókhoz és kis kompakt gumikerekes rakodókhoz.
- Különböző kiegészítőkkal, BoH felfogatásokkal kapható.

GS+	90	100	120	140	160
Szélesség (oldallemezek külső részénél), cm	88	98	118	138	158
Mélység (max., belül), cm	82,5	82,5	82,5	82,5	82,5
Magasság (max., belül), cm	64,5	64,5	64,5	64,5	64,5
Térfogat, púpozott, m ³	0,32	0,36	0,44	0,53	0,61
Térfogat, csapott, m ³	0,26	0,29	0,36	0,42	0,48
Súly, kg	108*	116*	134,5*	180,5*	197*
Vágóél (Szél.xVast.), mm	100x14	100x14	100x14	150x14	150x14

Nézz meg működés közben!



Csavarozott felfogatással kapható



Kiegészítők kaphatók

Kapható kiegészítők:
Vágóél, HB500
Műanyag vágóél
Fogazott vágóél
Oldalfal kímélő
Kiszóródásgátló



* felcsavarozható felfogatás (BoH) nélkül

** Euro

GM

UNIVERZÁLIS KANÁL, AMELY TÖKÉLETES A HOMLOKRADODÓS HASZNÁLATRA

- Ideális homlokrakodókhoz.
- Rendkívül sokoldalú.
- Könnyen tölthető és üríthető.

GM	140	165	190	215	245
Szélesség (oldallemezek külső részénél), cm	138	163	188	213	243
Mélység (max., belül), cm	81,5	81,5	81,5	81,5	81,5
Magasság (max., belül), cm	71,5	71,5	71,5	71,5	71,5
Térfogat, púpozott, m ³	0,54	0,65	0,72	0,82	0,95
Térfogat, csapott, m ³	0,45	0,54	0,60	0,69	0,79
Súly, kg	146**	165**	205**	251**	293**
Vágóél (Szél.xVast.), mm	150x14	150x14	150x14	150x14	150x18



Hegesztett felfogatással kapható



GS

SOKDALÚ ÉS KÖNNYŰ UNIVERZÁLIS KANÁL

- A GM kanál könnyebb változata.
- Rendkívül sokoldalú.
- Jól alkalmazható könnyebb feladatokhoz.

GS	135	185
Szélesség (oldallemezek külső részénél), cm	137	187
Mélység (max., belül), cm	78,4	78,4
Magasság (max., belül), cm	79	79
Térfogat, púpozott, m ³	0,51	0,71
Térfogat, csapott, m ³	0,40	0,60
Súly, kg	126**	166**
Vágóél (Szél.xVast.), mm	100x12	100x12



Hegesztett felfogatással kapható



* felcsavarozható felfogatás (BoH) nélkül

** Euro

Videó a G sorozatról



V TÍPUSÚ KANALAK

Kis és közepes sűrűségű anyagok nagy mennyiségű rakodása esetén a Quicke nagyméretű kanál a legjobb választás. A nehéz kivitelű, domború oldallemez kialakítás a nagy térfogattal együtt maximális töltést biztosít, és megakadályozza a laza anyagok kiömlését.

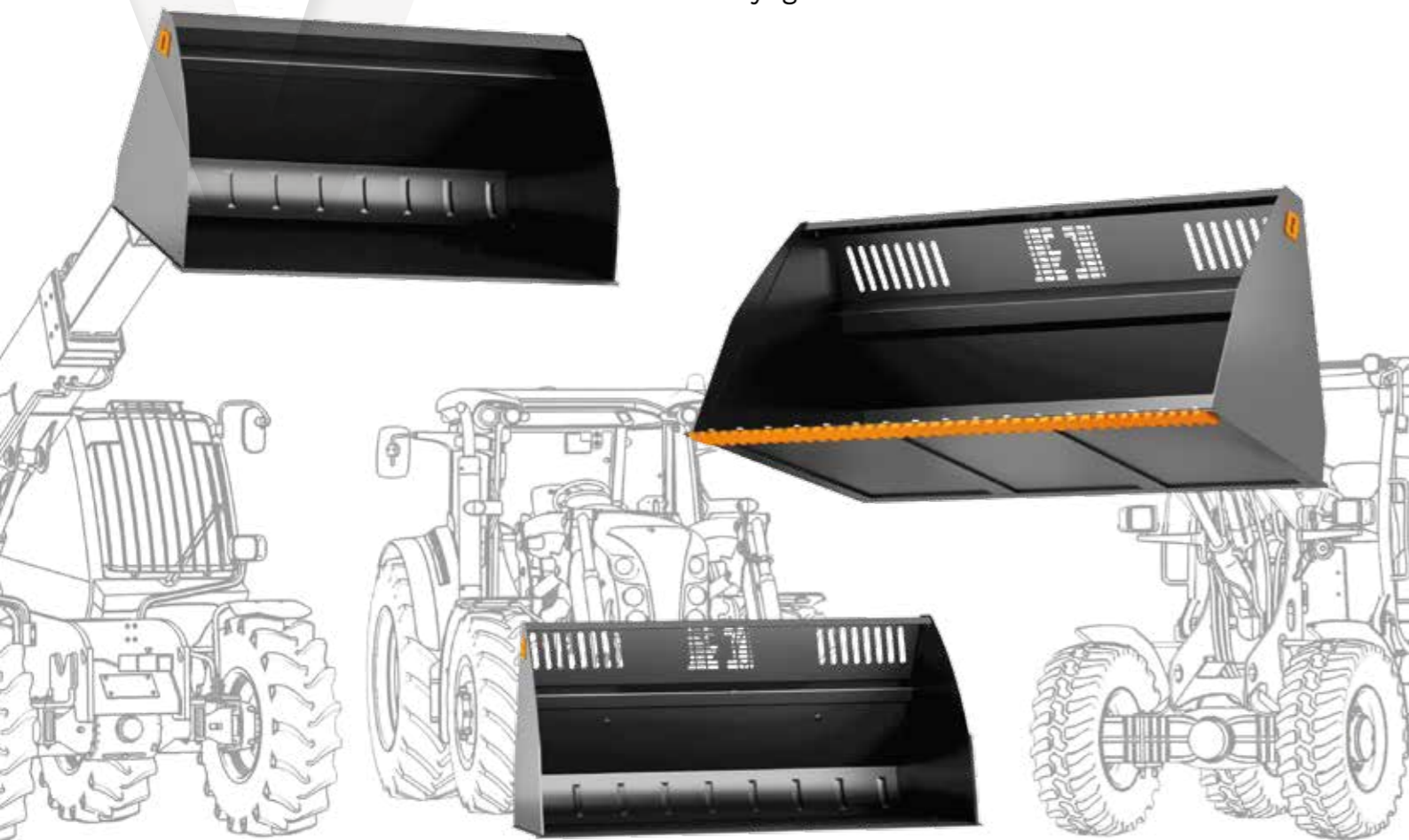

VXL+	90	100	120	140	160	180	200	220	245	265	285	305
Szélesség	cm								248	265	289	309
Mélység	cm								158	158	172	172
Magasság	cm								124	124	133	147
Térfogat, púpozott	m ³								3,00	3,20	4,00	5,00
Térfogat, csapott	m ³								2,40	2,60	3,20	4,00
Súly (BoH nélkül)	kg								769	805	1134	1336

VL+	90	100	120	140	160	180	200	220	240	260	285	305
Szélesség	cm						200	220	240	260		
Mélység	cm						177	177	177	177		
Magasság	cm						118	118	118	118		
Térfogat, púpozott	m ³						2,40	2,70	3,00	3,30		
Térfogat, csapott	m ³						2,00	2,20	2,40	2,60		
Súly (BoH nélkül)	kg						655	693	732	770		

VM+	90	100	120	140	160	180	200	220	240	260	285	305
Szélesség	cm					180	200	220	240	260		
Mélység	cm					126	126	126	126	126		
Magasság	cm					108	108	108	108	108		
Térfogat, púpozott	m ³					1,60	1,80	2,00	2,20	2,40		
Térfogat, csapott	m ³					1,30	1,40	1,60	1,70	1,90		
Súly (BoH nélkül)	kg					391	420	464	494	525		

VS+	90	100	120	140	160	180	200	220	240	260	285	305
Szélesség	cm	88	98	118	138	158						
Mélység	cm	97	97	97	97	97						
Magasság	cm	75	75	75	75	75						
Térfogat, púpozott	m ³	0,43	0,47	0,59	0,70	0,81						
Térfogat, csapott	m ³	0,35	0,39	0,47	0,56	0,64						
Súly (BoH nélkül)	kg	118	131	157	185	211						

VL CLASSIC	90	100	120	140	160	180	205	225	245	260	285	305
Szélesség	cm						204	224	245	260		
Mélység	cm						104	104	109,5	109,5		
Magasság	cm						83	83	98	98		
Térfogat, púpozott	m ³						1,16	1,28	1,70	1,85		
Térfogat, csapott	m ³						0,97	1,06	1,42	1,54		
Súly (BoH nélkül)	kg						292	317	466	499		

VM	90	100	120	140	160	180	205	225	245	260	285	305
Szélesség	cm						204	224	245			
Mélység	cm						104	104	109,5			
Magasság	cm						83	83	98			
Térfogat, púpozott	m ³						1,16	1,28	1,70			
Térfogat, csapott	m ³						0,97	1,06	1,42			
Súly (BoH nélkül)	kg						292	317	466			

VS CLASSIC	90	100	120	140	160	180	200	220	240	260	285	305
Szélesség	cm						202	222				
Mélység	cm						101,5	101,5				
Magasság	cm						83	83				
Térfogat, púpozott	m ³						1,13	1,25				
Térfogat, csapott	m ³						0,95	1,04				
Súly (BoH nélkül)	kg						219	235				



Előkészítve:

- 1 Felcsavarozható, átfordítható vágóél
- 2 Felcsavarozható műanyag vágóél
- 3 Felcsavarozható fogazott vágóél
- 4 Felcsavarozható oldalfal védőlemez
- 5 Felcsavarozható kiszóródásgátló
- 6 Faforgács kiszóródásgátló
- 7 Szemestermény oldalfalak



VXL+

PRÉMIUM NAGY TÉRFOGATÚ KANÁL KÖNNYŰ ANYAGOKHOZ

- Robusztus nagy kapacitású és nagy térfogatú kanál mezőgazdasági gumikerekes rakodókhoz.
- Erős általános kialakítás és hosszú élettartam.
- Különböző kiegészítőkkel és optimalizált BoH csatlakozással kapható a nagyobb termelékenység érdekében.

VXL+	245	265	285	305
Szélesség, cm	248	265	289	309
Mélység (max., belül), cm	158	158	172	172
Magasság (max., belül), cm	124	124	133	147
Térfogat, púpozott, m ³	3,00	3,20	4,00	5,00
Térfogat, csapott, m ³	2,40	2,60	3,20	4,00
Súly, kg	769*	805*	1134*	1336*
Vágóél (Szél.xVast.), mm	150x20	150x20	150x25	200x25



Csavarozott felfogatással kapható



Kiegészítők kaphatók

Kapható kiegészítők:
Vágóél, HB500
Műanyag vágóél
Fogazott vágóél
Oldalfal kímélő
Kiszóródásgátló
HD fedél a figyelőnyílásokon

VL+

ROBUSZTUS ÉS TARTÓS NAGY TÉRFOGATÚ KANÁL, HOGY A LEGJOBB TERMELÉKENYSÉGET HOZZA KI TELESZKÓPOS RAKODÓJÁBÓL

- Teleszkópos rakodókhoz optimalizált nagy kapacitású és nagy térfogatú kanál.
- A kanál kialakítása és az M24 felcsavarozható felfogatású rendszer garantálja az optimális töltési térfogatot a legtöbb rakodótípuson.
- Speciális kiegészítők kaphatók szemestermény és faforgács rakodásához.

VL+	200	220	240	260
Szélesség, cm	200	220	240	260
Mélység (max., belül), cm	177	177	177	177
Magasság (max., belül), cm	118	118	118	118
Térfogat, púpozott, m ³	2,40	2,70	3,00	3,30
Térfogat, csapott, m ³	2,00	2,20	2,40	2,60
Súly, kg	655*	693*	732*	770*
Vágóél (Szél.xVast.), mm	150x20	150x20	150x20	150x20



Csavarozott felfogatással kapható



Kiegészítők kaphatók

Kapható kiegészítők:
Vágóél, HB500
Műanyag vágóél
Fogazott vágóél
Oldalfal kímélő
Kiszóródásgátló
HD fedél a figyelőnyílásokon
Faforgács kiszóródásgátló (1)
Szemestermény oldalfalak (2)

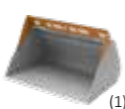

VM+

ERŐSRE MEGÉPÍTETT, NAGY TÉRFOGATÚ KANÁL KÖNNYEBB ANYAGOKHOZ

- Könnyű anyag kanál szemesterményhez, faforgácshoz és hóhoz.
- Ideális kompakt gumikerekes rakodókhoz és nagy homlokrakodókhoz.
- Különböző kiegészítőkkel, BoH felfogatással kapható.

VM+	180	200	220	240	260
Szélesség, cm	180	200	220	240	260
Mélység (max., belül), cm	126	126	126	126	126
Magasság (max., belül), cm	108	108	108	108	108
Térfogat, púpozott, m ³	1,60	1,80	2,00	2,20	2,40
Térfogat, csapott, m ³	1,30	1,40	1,60	1,70	1,90
Súly, kg	391**	420**	464**	494**	525**
Vágóél (Szél.xVast.), mm	150x20	150x20	150x20	150x20	150x20



Csavarozott felfogatással kapható



Kiegészítők kaphatók

Kapható kiegészítők:
Vágóél, HB500
Műanyag vágóél
Fogazott vágóél
Oldalfal kímélő
Kiszóródásgátló
HD fedél a figyelőnyílásokon
Faforgács kiszóródásgátló (1)



VS+

KÖNNYŰ ANYAG KANALAK KÜLÖNBÖZŐ KÖNNYŰ ANYAGMOZGATÓ GÉPEKHEZ

- Könnyű anyag kanál.
- Ideális udvari rakodókhoz és kis kompakt gumikerekes rakodókhoz.
- Különböző kiegészítőkkel, BoH felfogatásokkal kapható.

VS+	90	100	120	140	160
Szélesség, cm	88	98	118	138	158
Mélység (max., belül), cm	97	97	97	97	97
Magasság (max., belül), cm	75	75	75	75	75
Térfogat, púpozott, m ³	0,43	0,47	0,59	0,70	0,81
Térfogat, csapott, m ³	0,35	0,39	0,47	0,56	0,64
Súly, kg	118*	131*	157*	185*	211*
Vágóél (Szél.xVast.), mm	100x14	100x14	100x14	150x14	150x14



Csavarozott felfogatással kapható



Kiegészítők kaphatók

(M16 L felfogatás ajánlott a 140-esen és 160-ason)

Kapható kiegészítők:
Vágóél, HB500
Műanyag vágóél
Fogazott vágóél
Oldalfal kímélő
Kiszóródásgátló

VL Classic

ERŐSRE MEGÉPÍTETT, NAGY TÉRFOGATÚ KANÁL KÖNNYEBB ANYAGOKHOZ

- Masszív könnyű anyag kanál.
- Jól bevált kialakítás.
- Ideális hóeltakarításhoz pl. homlokrakodókkal.

VL CLASSIC	205	225	245	260
Szélesség, cm	204	224	245	260
Mélység (max., belül), cm	104	104	109,5	109,5
Magasság (max., belül), cm	83	83	98	98
Térfogat, púpozott, m ³	1,16	1,28	1,70	1,85
Térfogat, csapott, m ³	0,97	1,06	1,42	1,54
Súly, kg	292**	317**	466**	499**
Vágóél (Szél.xVast.), mm	150x14	150x14	200x18	200x18



Hegesztett felfogatással kapható

VM

KÖNNYŰ ANYAG KANÁL NAGY TÉRFOGATTAL

- Nagy térfogat.
- Tökéletes a gabonafélékhez és faforgácsokhoz.
- Jól illeszkedik a homlokrakodókhoz és a kompakt gumikerekes rakodókhoz.

VM	205	225	245
Szélesség, cm	204	224	245
Mélység (max., belül), cm	104,5	104,5	109,5
Magasság (max., belül), cm	98	98	98
Térfogat, púpozott, m ³	1,60	1,70	2,00
Térfogat, csapott, m ³	1,10	1,20	1,45
Súly, kg	341**	366**	417**
Vágóél (Szél.xVast.), mm	150x14	150x14	200x18

* felcsavarozható felfogatás (BoH) nélkül ** Euro



Hegesztett felfogatással kapható

VS Classic

KÖNNYŰ ANYAGOKHOZ KÉSZÜLT VERSENYKÉPES KANÁL

- Versenyképes és könnyű kialakítás.
- Ideális könnyű anyagokhoz, mint pl. a szemestermények.

VS CLASSIC	200	220
Szélesség, cm	202	222
Mélység (max., belül), cm	101,5	101,5
Magasság (max., belül), cm	83	83
Térfogat, púpozott, m ³	1,13	1,25
Térfogat, csapott, m ³	0,95	1,04
Súly, kg	219**	235**
Vágóél (Szél.xVast.), mm	100x14	100x14

* felcsavarozható felfogatás (BoH) nélkül

** Euro



Hegesztett felfogatással kapható

KOMPAKT ÉS UNIVERZÁLIS KANALAK

U kanál

UNIVERZÁLIS KANÁL KIS HOMLOKRAKODÓKHOZ

- A könnyebb anyagmozgató gépekhez tervezték.
- Egyszerű, robusztus és versenyképes.

U KANÁL	185 U	215 U
Szélesség, cm	185	215
Mélység (max., belül), cm	74,6	74,6
Magasság (max., belül), cm	61	61
Térfogat, púpozott, m ³	0,57	0,68
Térfogat, csapott, m ³	0,47	0,55
Súly, kg	173**	196**



Euro
Skid steer
Hegesztett felfogatással kapható

C kompakt kanál, Euro

KIFEJEZETTEN KISTRAKTOR RAKODÓGÉPEKHEZ TERVEZETT SZABVÁNYOS KANÁL EURO GYORSCSATLAKOZÓVAL.

- Alapkivitelű kanál kistraktor homlokrakodókhoz.
- Az Euro gyorscsatlakozóhoz optimalizált kivitel.

CS/CM/CL KANÁL	120 CS	135 CS	150 CM	130 CL	150 CL	170 CL
Szélesség, cm	124	139	154	134	154	174
Mélység (max., belül), cm	54	54	54	66,5	66,5	66,5
Magasság (max., belül), cm	50	50	55	62	62	62
Térfogat, púpozott, m ³	0,20	0,23	0,29	0,34	0,39	0,44
Térfogat, csapott, m ³	0,15	0,17	0,22	0,28	0,32	0,36
Súly, kg	69**	76**	91**	99**	110**	121**



Euro
Hegesztett felfogatással kapható

C kompakt kanál, kompakt

KIFEJEZETTEN KISTRAKTOR HOMLOKRAKODÓKHOZ TERVEZETT ALAPKIVITELŰ KANÁL KOMPAKT RAKODÓ GYORSCSATLAKOZÓVAL.

- Alapkivitelű kanál kistraktor homlokrakodókhoz.
- Kompakt rakodó gyorscsatlakozóhoz optimalizált kivitel.

C3/C2 KANÁL	120 C3	135 C3	155 C2	170 C2	185 C2
Szélesség, cm	124	139	157	172	187
Mélység (max., belül), cm	44	44	53	53	53
Magasság (max., belül), cm	48	48	53	53	53
Térfogat, púpozott, m ³	0,17	0,19	0,28	0,3	0,33
Térfogat, csapott, m ³	0,14	0,15	0,21	0,25	0,27
Súly, kg	65	70	103	111	118

Skid steer
Hegesztett felfogatással kapható
** Euro



SPECIÁLIS KANALAK

Többfunkciós kanál

SOKOLDALÚ ÉS ROBUSTUS ESZKÖZ ANYAGMOZGATÁSHOZ

- Sokoldalú többfunkciós kanál.
- Ásás, markolás, tereprendezés és fenékürítés.
- Robosztus kivitel, ideális homlokrakodókhoz.

TÖBBFUNKCIÓS KANÁL	160 MP	185 MP	210 MP	160 MPT	185 MPT	210 MPT
Szélesség, cm	161,6	186,6	211,6	161,6	186,6	211,6
Mélység (max., belül), cm	67	67	67	67	67	67
Magasság (max., belül), cm	67,5	67,5	67,5	67,5	67,5	67,5
Térfogat, púpozott, m ³	0,48	0,56	0,66	0,48	0,56	0,66
Térfogat, csapott, m ³	0,38	0,44	0,50	0,38	0,44	0,50
Súly, kg	368**	401**	434**	373**	407**	441**
Vágóél (Szél.xVast.), mm	150x16	150x16	150x16	150x16	150x16	150x16



Euro
Hegesztett felfogatással kapható
MP = fogak nélkül
MPT = fogakkal

Többfunkciós univerzális kanál

SOKOLDALÚ MUNKAESZKÖZ ANYAGMOZGATÁSHOZ

- Sokoldalú munkaeszköz, amely számos különböző feladatra használható.
- 4 az 1-ben kanál, amely méretében és kapacitásában a közepes méretű homlokrakodókhoz illeszkedik.
- Minden modell elérhető Euro és kompakt rakodó felfogatással.

TÖBBFUNKCIÓS UNIVERZÁLIS KANÁL	160 MPU	185 MPU	210 MPU
Szélesség, cm	162	187	212
Mélység (max., belül), cm	54	54	54
Magasság (max., belül), cm	60	60	60
Térfogat, púpozott, m ³	0,40	0,47	0,53
Térfogat, csapott, m ³	0,32	0,37	0,42
Súly, kg	264**	291**	318**



Euro
Skid steer
Hegesztett felfogatással kapható

Többfunkciós kompakt kanál

TÖBBFUNKCIÓS (MÁS NÉVEN 4 AZ 1-BEN) KANÁL KOMPAKT TRAKTOROKHOZ

- Maximális sokoldalúság.
- Kifejezetten kompakt traktorokhoz tervezve.

TÖBBFUNKCIÓS KOMPAKT	140 MPC	170 MPC	180 MPC
Szélesség, cm	137	167	182
Mélység (max., belül), cm	40,8	40,8	40,8
Magasság (max., belül), cm	44	44	44
Térfogat, púpozott, m ³	0,21	0,25	0,28
Térfogat, csapott, m ³	0,16	0,19	0,21
Súly, kg	155**	177**	187**



Euro
Skid Steer
Hegesztett felfogatással kapható

** Euro

Magasürítésű kanál, XH M+

LEHETŐVÉ TESZI A MAGASABB SZINTRE TÖRTÉNŐ LEBILLENÉST

- 2,2 m-rel növeli a rakodási magasságot.
- Kis sűrűségű anyagok, például faforgács és szemestermény kezelésére tervezték.
- Jól alkalmazható homlokrakodókhoz és kompakt gumikerekes rakodókhoz.

MAGASÜRÍTÉSŰ KANÁL	160	180	200	220	240	260
Szélesség, cm	161	181	201	221	241	261
Mélység (max., belül), cm	117,3	117,3	117,3	117,3	117,3	117,3
Magasság (max., belül), cm	104,5	104,5	104,5	104,5	104,5	104,5
Térfogat, púpozott, m ³	1,4	1,51	1,75	1,96	2,18	2,40
Térfogat, csapott, m ³	1,2	1,37	1,52	1,64	1,86	2,08
Súly, kg	481*	514*	566*	600*	635*	669*
Vágóél (Szél.xVast.), mm	180x16	180x16	180x16	180x16	180x16	180x16



Csavarozott felfogatással kapható



210 bar felett Biztonsági szelep szükséges

Speciális takarítókanál, SC M+

PROFESSZIONÁLIS HÓELTAKARÍTÓ ESZKÖ MEZŐGAZDASÁGI TRAKTOROKHOZ ÉS KOMPÁKT GUMIKEREKES RAKODÓKHOZ

- Professzionális hóeltakarítás.
- Megerősített és továbbfejlesztett oldalszárnyak a nagyobb termelékenység érdekében.
- M16 L BoH rendszerrel és egyedi tartozékokkal, például hókotró szárnyakkal is kapható.

SPECIÁLIS TAKARÍTÓKANÁL	230
Szélesség, cm	230
Szélesség max., cm	392
Mélység (max., belül), cm	109
Magasság (max., belül), cm	98
Térfogat, púpozott, m ³	1,41
Térfogat, csapott, m ³	1,14
Súly, kg	660*
Vágóél (Szél.xVast.), mm	200x20



Edzett acél vágóélek



Csavarozott felfogatással kapható



Kiegészítők kaphatók



210 bar felett Biztonsági szelep szükséges



Jobb oldali kotrószárny

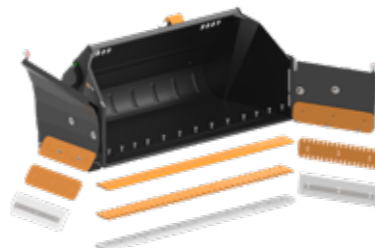

Különböző vágóélek kaphatók



Kapható kiegészítők:
Kotrószárny (jobb és bal oldal)
Vágóél, HB500
Műanyag vágóél
Fogazott vágóél
4. elektromos funkciókészlet kapható minden rakodógép típushoz

* felcsavarozható felfogatás (BoH) nélkül

** Euro



Régi kivitelű oldallemezek.
A jelenlegi kivitelben az oldallemezek domborúak.

XH magasürítésű kanál

Jól alkalmazható homlokrakodókhoz, több mint 2,2 m-rel növeli a rakodási magasságot.

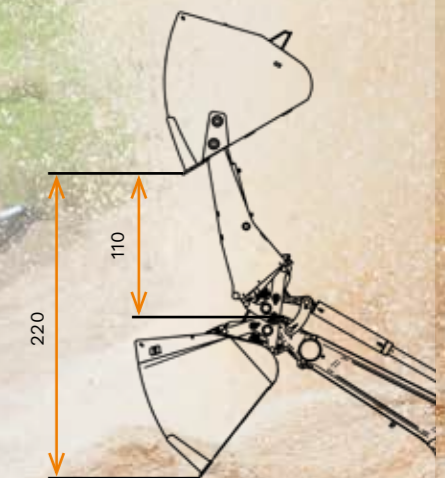

Tereprendező kanál XL

A NÉPSZERŰ TEREPRENDEZŐ KANÁL SZOROZATUNK NAGYOBB ÉS NEHEZEBB VÁLTOZATA

- Mindenre alkalmas kanál.
- Opcionális kiszóródásgátló.
- Opcionális kanálhosszabbító.

TEREPRENDEZŐ KANÁL XL	220 XL	240 XL	260 XL	280 XL	300 XL
Szélesség (oldallemezék külső részénél), cm	220,6	242,6	262,5	282,8	302,4
Mélység (max., belül), cm	118	118	137,5	137,5	152,5
Magasság (max., belül), cm	54,5	54,5	54,5	54,5	54,5
Térfogat, púpozott, m ³	1,05	1,15	1,56	1,69	1,97
Térfogat, csapott, m ³	0,79	0,87	1,14	1,23	1,40
Súly, kg	646	683	900	945	1151
Vágóél (Szél.xVast.), mm	200x20	200x20	200x25	200x25	250x30



Hegesztett felfogatással kapható



Kiegészítők kaphatók



Kapható kiegészítők:
Kiszóródásgátló
Kanálhosszabbító

Kővilla XL+

KÖVEK FELSZEDÉSE, TISZTÍTÁSA ÉS SZÁLLÍTÁSA

- Robusztus kővilla továbbfejlesztett kialakítással.
- Mérete és kapacitása jól illeszkedik a nagy mezőgazdasági gumikerekes rakodókhoz.
- Opcionális feszítővilla a mélyebben eltemetett kövek kiemeléséhez.

KŐVILLA XL+	230	255	280
Szélesség, cm	231,5	255,5	279,5
Mélység, cm	164	164	164
Magasság, cm	93,5	93,5	93,5
Tüskék száma	20	22	24
Tüskék profilszélessége elől, mm	35	35	35
Kerek profilok távolsága, mm	80	80	80
Kerek profilok vastagsága, mm	40	40	40
Súly, kg	854	925	995



Feszítővilla kiegészítő*



Csavarozott felfogatással kapható



Hegesztett felfogatással kapható



Kiegészítők kaphatók



Kapható kiegészítők:
Feszítővilla
3-pont felfüggesztéses rögzítés

Tereprendező kanál

EGYENGETÉSHEZ ÉS TEREPRENDEZÉSHEZ EZ A SZAKEMBEREK VÁLASZTÁSA

- Alacsony hát és hosszú fenék.
- Hátul van a vágóél.
- A vágóél jól látható a kezelő számára.

TEREPRENDEZŐ KANÁL	180	200	220	240
Szélesség, cm	184	204	224	244
Mélység (max., belül), cm	109	109	109	109
Magasság (max., belül), cm	48	48	48	48
Térfogat, púpozott, m ³	0,62	0,70	0,78	0,86
Térfogat, csapott, m ³	0,44	0,49	0,52	0,58
Súly, kg	282	308	333	402
Vágóél (Szél.xVast.), mm	150x18	150x18	150x18	200x18



Hegesztett felfogatással kapható



Kővilla M+

KÖVEK FELSZEDÉSE, TISZTÍTÁSA ÉS SZÁLLÍTÁSA

- Három szélességben kapható, homlokrakodókhoz és kompakt gumikerekes rakodókhoz.
- Az előlő részére edzett, enyhén lefelé mutató tüskék vannak felszerelve.
- Az összes szokásos mezőgazdasági rakodó szerelékhez és 3 pont felfüggesztéshez kapható.

KŐVILLA M+	155	200	225
Szélesség, cm	156,5	200,5	222,5
Mélység, cm	111	111	111
Magasság, cm	85	85	85
Tüskék száma	15	19	21
Tüskék profilszélessége elől, mm	25	25	25
Kerek profilok távolsága, mm	80	80	80
Kerek profilok vastagsága, mm	30	30	30
Súly, kg	257	318	348



Csavarozott felfogatással kapható



Hegesztett felfogatással kapható



Kiegészítők kaphatók



Kapható kiegészítők:
3-pont felfüggesztéses rögzítés

Tereprendező kanál S

UDVARI RAKODÓKHOZ ÉS A KOMPAKT GUMIKEREKES RAKODÓKHOZ TERVEZETT TEREPRENDEZŐ KANÁL

- Ideális udvari rakodókhoz.
- A leggyakoribb udvari rakodó felfogatás típusokkal kapható.
- Kiegészítőként kapható hóeltakarító toldat is.

TEREPRENDEZŐ KANÁL S	100	120	140	160
Szélesség (oldallemezék külső részénél), cm	98	118	138	158
Mélység (max., belül), cm	83	83	83	83
Magasság (max., belül), cm	40	40	40	40
Térfogat, púpozott, m ³	0,22	0,275	0,33	0,385
Térfogat, csapott, m ³	0,153	0,186	0,219	0,252
Súly*, kg	110	125	160	177
Vágóél (Szél.xVast.), mm	100x14	100x14	100x14	100x14



Hegesztett felfogatással kapható



Kiegészítők kaphatók

Kapható kiegészítők:
Kanálhosszabbító

Precíziós kanál

NAGY PONTOSSÁGOT TESZ LEHETŐVÉ

- Nagy pontossággal önthető ki az anyag.
- Kétféle változatban kapható, kúpos és egyenes kivitelben.
- A vágóél jól látható a kezelő számára.

PRECÍZIÓS KANÁL	200 PS	200 PC	250 PS	250 PC
Szélesség, cm	115	55/115	115	87/115
Mélység (max., belül), cm	199	199	249	249
Magasság (max., belül), cm	62	62	76	76
Térfogat, púpozott, m ³	0,93	0,87	1,69	1,54
Térfogat, csapott, m ³	0,87	0,71	1,55	1,40
Súly, kg	302	271	577**	566**
Vágóél (Szél.xVast.), mm	150x16	150x16	200x20	200x20



Hegesztett felfogatással kapható

* felfogatástól függően

** Csak Volvo BM Large





Powergrab XL+

NAGY KAPACITÁSÚ, NAGY TELESZKÓPOS RAKODÓGÉPEKSEL ÉS GUMIKEREKES RAKODÓKKAL TÖRTÉNŐ SILÓZÁSHOZ TERVEZETT MEGFOGÓ KANÁL

- Megfogó kanál a siló mozgatóhoz.
- 5–10 tonna emelőkapacitású anyagmozgató gépekkel történő használatra.
- Kompatibilis a Z-link rakodókkal.

POWERGRAB XL+	240	260	280	295
Szélesség, cm	245	260	280	300
Mélység, cm	116	116	116	116
Térfogat, m ³	2,45	2,65	2,85	3,00
Max. nyitás, cm	213	213	213	213
Súly, kg	1336	1380	1425	1458
Vágóél (Szél.xVast.), mm	200x20	200x20	200x20	200x20

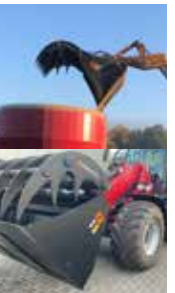

Kapható kiegészítők:
Vágóél, HB500
Biztonsági szelep
Tehtartó szelep

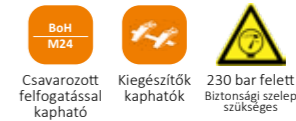

Powergrab L+

HATÉKONY, NAGY TELESZKÓPOS RAKODÓGÉPEKSEL ÉS GUMIKEREKES RAKODÓKKAL TÖRTÉNŐ SILÓZÁSHOZ TERVEZETT MEGFOGÓ KANÁL

- Megfogó kanál a siló mozgatóhoz.
- 4–5,5 tonna emelőkapacitású anyagmozgató gépekkel történő használatra.
- Kompatibilis a Z-link rakodókkal.

POWERGRAB L+	200	220	240	260
Szélesség, cm	200	220	240	260
Mélység, cm	100	100	100	100
Térfogat, m ³	1,60	1,75	1,95	2,10
Max. nyitás, cm	200	200	200	200
Súly, kg	917	957	1060	1097
Vágóél (Szél.xVast.), mm	200x20	200x20	200x20	200x20

Nézzé meg működés közben!



Kapható kiegészítők:
Vágóél, HB500
Biztonsági szelep
Tehtartó szelep

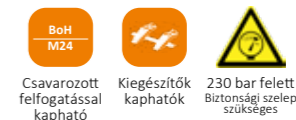

Powergrab M+

NAGY TERMELÉKENYSÉGŰ MEGFOGÓ KANÁL SZILÁRSKEZELÉSHEZ KÖZEPES MÉRETŰ ANYAGMOZGATÓ GÉPEKSEL

- Ideális olyan gazdaságok számára, ahol nagy mennyiségű silótakarmányt etetnek.
- A nagy teljesítményű megfogó és a szilárd kanálfal tökéletes a kukoricaszilázs mozgatóhoz.
- Homlokrakodókkal, kompakt kerekes rakodókkal és akár közepes méretű teleszkópos rakodókkal való használatra tervezték.

POWERGRAB M+	165	180	200	220	240	260
Szélesség, cm	165	180	200	220	240	260
Mélység, cm	116	116	116	116	116	116
Térfogat, m ³	1	1,1	1,2	1,3	1,4	1,5
Max. nyitás, cm	162	162	162	162	162	162
Súly (egyrészes markolófej)*, kg	553	583	615	656	755	777
Súly (egyrészes markolófej, Euro), kg	-	-	610	651	750	-
Súly (kettős markolófej)*, kg	-	-	-	-	748	768
Vágóél (Szél.xVast.), mm	150x18	150x18	150x18	150x18	150x18	150x18



Kapható kiegészítők:
Vágóél, HB500
Biztonsági szelep
Tehtartó szelep

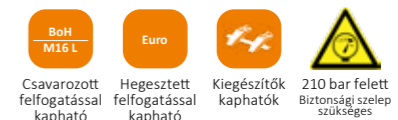

TRÁGYA- ÉS SILÓRAKODÁS

Hét évtizedünk volt arra, hogy tökéletesítsük trágyázó és silózó eszközeinket. Ezeket az éveket a beállításokkal és finomhangolással töltöttük, megtanulva, hogy az eredmények a részletekben rejlenek. Arra törekedtünk, hogy megtaláljuk a tüskék tökéletes távolságát, amely kiküszöböli a kiömlést, megtaláljuk azokat a vágókéseket, amelyek a legtisztább vágást és a legjobb héjformát biztosítják. De a részleteken túl ott van a nagy kép. Mert amit lát, azt kapja – innovatív silószerszámokat, amelyek hatékonyabbá teszik a munkát és csökkentik az anyagmozgatási időt.



HENRIK JÖNSSON
MUNKAESZKÖZÖK TERMÉKMENEDZSER

„Büszkék vagyunk termékeink szilárdságára, minőségére és tartósságára, és ez a trágya- és silórakodás munkaeszközei esetében sincs másképp. Fáradhatatlanul dolgozunk tovább a kínálatunk kiegészítésén, tökéletesítve a részleteket, mind a nagy, mind a kis munkaeszközök tekintetében, mindenféle géphez.”



Silocut XL+

NAGY KAPACITÁSÚ VÁGÓ MEGFOGÓ A SZILÁZS SILÓFALRÓL TÖRTÉNŐ LEVÁGÁSÁHOZ ÉS A BÁLÁK FELHASÍTÁSÁHOZ

- Nagy kapacitású vágó megfogó tuskékkal vagy kanállal.
- Szilázs és bálák vágására egyaránt alkalmas.
- Kapható 80x80 XL BoH rendszerrel és opcionális csomagolt bálabontóval és kitolóval.

SILOCUT XL+	225	250
Munkaszélesség, cm	225	250
Teljes nyitási magasság, cm	187-192	192
Nyitás, cm	125-128	125-128
Teljes magasság, cm	139	139
Belső mélység a hátfalig, cm	84-86	84-86
Munkahengerek száma	2	2
Munkahenger mérete	125/60	125/60
Térfogat, m ³	2,4	2,7
Tuskék száma (kovácsolt, profilos)	15-18	17-20
Vágóél (Szél.xVast.), mm (kanál)	220x20	220x20
Súly*, kg (kovácsolt)	1381	1498
Súly*, kg (profilos)	1469	1615
Súly*, kg (kanál)	1498	1632

A három különböző változatot bemutató képek:



F = Kovácsolt tuskés változat

P = Profilos tuskés változat

B = Kanalas változat

Kapható kiegészítők:



Hidraulikus kitoló

Csomagolt bálabontó

Sorrendszelep



Csavarozott felfogatással kapható



Kiegészítők kaphatók



230 bar felett Biztonsági szelep szükséges

Kapható kiegészítők:
Csomagolt bálabontó
Hidraulikus kitoló
(a kovácsolt / profilos tuskés változathoz)
Biztonsági szelep
Tehertartó/biztonsági szelep
Sorrendszelep

Silocut M+

JÓL BEVÁLT VÁGÓ-MEGFOGÓ, AMELY ALKALMAS HOMLOKRAKODÓKHOZ, KOMPAKT GUMIKEREKES RAKODÓKHOZ ÉS KÖZEPES MÉRETŰ TELESZKÓPOS RAKODÓKHOZ

- Tisztán vág a silófalban.
- Tökéletes méret és kapacitás homlokrakodókhoz, teleszkópos rakodókhoz és könnyebb gumikerekes rakodókhoz.
- 80x80-as felcsavarozható felfogatással és kiegészítővel.

SILOCUT M+ (F ÉS P VÁLTOZAT)	125**	150	175	200	225
Munkaszélesség, cm	125	150	175	200	225
Teljes nyitási magasság, cm	133	133	133	133	133
Nyitás, cm	77	77	77	77	77
Magasság zárva, cm	95	95	95	95	95
Belső mélység a hátfalig, cm	67	67	67	67	67
Munkahengerek száma	2	2	2	3	3
Munkahenger mérete	90/40	100/50	110/50	90/40-100/50	100/50
Térfogat, m ³	0,8	0,95	1,1	1,25	1,4
Tuskék száma	10	12	14	16	18
Súly*, kg (kovácsolt)	476	528	609	751	790
Súly*, kg (profilos)		507	595	720	759

A két különböző változatot bemutató képek:



F = Kovácsolt tuskés változat

P = Profilos tuskés változat

Kapható kiegészítők:



Szilázs hátsó ráccsal

Biztonsági szelep



Csavarozott felfogatással kapható



Hegesztett felfogatással kapható



Kiegészítők kaphatók



210 bar felett Biztonsági szelep szükséges

Kapható kiegészítők:
Hátsó rács
Tömítéskészlet
Biztonsági szelep
Tehertartó/biztonsági szelep



Az éles kések kulcsfontosságúak a nagy hatékonysághoz a silázs feldolgozásakor. A tiszta vágás megakadályozza a levegő bejutását és a hőtermelést, ami kritikus a takarmány minősége szempontjából. Ha a kések elveszítenék élüket, azok – mint minden más alkatrész, legyen az kicsi vagy nagy – könnyen cserélhetők.

Silocut L+

SOKOLDALÚ VÁGÓ MEGFOGÓ A SZILÁZS SILÓFALRÓL TÖRTÉNŐ LEVÁGÁSÁHOZ ÉS A BÁLÁK FELHASÍTÁSÁHOZ

- Sokoldalú vágó megfogó tuskékkal vagy kanállal.
- Szilázs és bálák vágására egyaránt alkalmas.
- Csomagolt bálabontó és kitoló kiegészítőként kapható.

SILOCUT L+	175	200	225	250
Munkaszélesség, cm	175	200	225	250
Teljes nyitási magasság, cm	178-184	178-184	178-184	178-184
Nyitás, cm	126	126	126	126
Teljes magasság, cm	125	125	125	125
Belső mélység a hátfalig, cm	83	83	83	83
Munkahengerek száma	2	2	2	2
Munkahenger mérete	110/50	125/60	125/60	125/60
Térfogat, m ³	1,4	1,6	1,8	2,0
Tuskék száma (kovácsolt, profilos)	14	16	18	20
Vágóél (Szél.xVast.), mm (kanál)	150x18	150x18	150x18	150x18
Súly*, kg (kovácsolt)	924	994	1053	1122
Súly*, kg (profilos)	914	984	1041	1110
Súly*, kg (kanál)	979	1052	1110	1170

A három különböző változatot bemutató képek:



F = Kovácsolt tuskés változat

P = Profilos tuskés változat

B = Kanalas változat

Kapható kiegészítők:



Hidraulikus kitoló

Csomagolt bálabontó

Sorrendszelep



Csavarozott felfogatással kapható



Kiegészítők kaphatók



230 bar felett Biztonsági szelep szükséges

Kapható kiegészítők:
Csomagolt bálabontó
Hidraulikus kitoló
(a kovácsolt / profilos tuskés változathoz)
Biztonsági szelep
Tehertartó/biztonsági szelep
Sorrendszelep

Nézzé meg működés közben!



Silocut

termécsalád videó



Multigrab L+

TÖBBFUNKCIÓS MEGFOGÓ KANÁL TRÁGYA-, SZILÁZS- ÉS HULLADÉKKEZELÉSHEZ

- A végső megoldás a trágya, a szilázs, a zöldhulladék és az újrahasznosítható anyagok kezelésére.
- Az intelligens alakítás és az okos kiegészítők a következő szintre emelik a műveleteket.
- Homlokrakodókkal, kompakt kerekes rakodókkal és akár közepes méretű teleszkópos rakodókkal való használatra tervezték.

MULTIGRAB L+	200	220	240	260
Szélesség, cm	200	220	240	260
Mélység (max., belül), cm	121	121	121	121
Magasság (max., belül), cm	106	106	106	106
Térfogat, m ³	1,30	1,45	1,60	1,75
Teljes nyitási magasság, cm	162	162	162	162
Súly, kg	560	589	673	694

Farönkök vagy hasonló tárgyak kezelésénél a fogókarrá védőrudat vagy védőszegélyt kell felszerelni, hogy megakadályozza a tuskék sérülését.



Nézze meg működés közben!



Kapható kiegészítők:
Felcsavarozható vágóél
Felcsavarozható fogókar védőrud
Felcsavarozható fogókar védőszegély
Felcsavarozható tuskéfgvédők
Felcsavarozható oldallemezek
Munkahenger védőlemez
Biztonsági szelep
Tehertartó szelep



Csavarozott felfogatással kapható



Kiegészítők kaphatók



230 bar felett Biztonsági szelep szükséges

Multigrab S+

MEGFOGÓ KANÁL TRÁGYA, SILÓ ÉS ÖMLESZTETT ANYAGOK KEZELÉSÉHEZ

- Többfunkciós megfogó kanál trágya, siló és nehezen rakodható anyagok kezeléséhez.
- Az intelligens alakítás és az okos kiegészítők tökéletes megoldást nyújtanak a mező- és erdőgazdálkodás számára.
- Udvari rakodókhoz, kis teleszkópos rakodókhoz és homlokrakodókhoz tervezve.

MULTIGRAB S+	120	140	160	180
Szélesség, cm	120	140	160	180
Mélység (max., belül), cm	96	96	96	96
Magasság (max., belül), cm	85	85	85	85
Térfogat, m ³	0,52	0,62	0,71	0,81
Teljes nyitási magasság, cm	130	130	130	130
Súly, kg	237	283	313	341

Farönkök vagy hasonló tárgyak kezelésénél a fogókarrá védőrudat vagy védőszegélyt kell felszerelni, hogy megakadályozza a tuskék sérülését.



Csavarozott felfogatással kapható



Kiegészítők kaphatók



Max. 210 bar hidr. nyomás

Kapható kiegészítők:
Felcsavarozható vágóél
Felcsavarozható fogókar védőszegély
Felcsavarozható oldallemezek
Felcsavarozható munkahenger védőlemez
Felcsavarozható tuskéfgvédők
Felcsavarozható felső védőlemez
Biztonsági szelep
Tehertartó szelep

Multigrab C kanál kistraktorokhoz

TÖBBFUNKCIÓS MEGFOGÓ KANÁL KISTRAKTOROKHOZ

- A legtöbbet hozza ki kistraktorából.
- Kiegészítővel, például fogókar védőszegéllyel és felcsavarozható oldallemezekkel kapható.

MULTIGRAB C	CS 120	CM 140	CL 170*
Szélesség, cm	121	137	170
Mélység (max., belül), cm	46	53	53
Magasság (max., belül), cm	45	54	54
Térfogat, m ³	0,22	0,34	0,42
Teljes nyitási magasság, cm	91	107	107
Súly, kg	90	141**	161**

Farönkök vagy hasonló tárgyak kezelésénél a fogókarrá védőszegélyt felszerelni, hogy megakadályozza a tuskék sérülését.

** Csak Euro felfogatással kapható
** Euro



Hegesztett felfogatással kapható



Kiegészítők kaphatók



Max. 175 bar hidr. nyomás

Kapható kiegészítők:
Felcsavarozható fogókar védőszegély
Felcsavarozható oldallemezek

Multigrab C videó!



Multibenne L+

SOKOLDALÚ MARKOLÓKANÁL TRÁGYÁHOZ ÉS SILÓHOZ, ELSŐSORBAN TELESZKÓPOS RAKODÓKHOZ ÉS KOMPAKT GUMIKEREKES RAKODÓKHOZ, LEGFELJEBB 4,5 TONNA EMELÉSI KAPACITÁSSAL

- Sokoldalú markolókanál trágya és siló kezeléséhez.
- Cserélhető kovácsolt tuskék és kivágott oldallemezek biztosítják a kiváló behatolást még a tömör trágyába is.
- A kanáltest kialakítása lehetővé teszi a laza takarmány és folyékony anyagok kezelését is.

MULTIBENNE L+	200	220	240	260
Szélesség, cm	200	220	240	260
Magasság, cm	107	107	107	107
Teljes mélység, cm	123	123	123	123
Mélység (kanál), cm	88	88	88	88
Nyitási szélesség, cm	167	167	167	167
Megfogott térfogat, m ³	1,3	1,45	1,6	1,75
Súly, kg	556	600	671	704

Multibenne M+

RENKÍVÜL SOKOLDALÚ MARKOLÓKANÁL HOMLOKRADÓKHOZ, KOMPAKT GUMIKEREKES RAKODÓKHOZ ÉS AKÁR KÖZEPES MÉRETŰ TELESZKÓPOS RAKODÓKHOZ IS

- Többfunkciós munkaeszköz siló és trágya kezeléséhez.
- Méretei és kialakítása ideális a homlokrakodókkal, kompakt kerekes rakodókkal és akár közepes méretű teleszkópos rakodókkal való használatra.
- Kiegészítővel és M16 L BoH csatlakozással is kapható a munkaeszköz, így különböző anyagmozgató gépeken is használható.

MULTIBENNE M+	170	190	210	230	250
Szélesség, cm	170	190	210	230	250
Mélység, cm	80	80	80	80	80
Tuskék száma	9	10	11	12	13
Térfogat, m ³	0,86	0,96	1,07	1,17	1,27
Súly, kg	360	386	423	447	477

Multibenne S+

SOKOLDALÚ MARKOLÓKANÁL KÖNNYEBB MUNKAGÉPEKHEZ, A TRÁGYA ÉS A SILÓ HATÉKONY KEZELÉSÉRE TERVEZVE

- Sokoldalú markolókanál trágya és siló kezeléséhez.
- Cserélhető edzett tuskék és kivágott oldallemezek biztosítják a kiváló behatolást még a tömör trágyába is.
- Kisebb mezőgazdasági munkagépekhez és udvari rakodókhoz optimalizált kialakítás.

MULTIBENNE S+	90	100	120	140	160	180	200	220
Szélesség, cm	90	100	120	140	160	180	200	220
Mélység, cm	67	67	67	67	67	67	67	67
Térfogat, m ³	0,3	0,35	0,44	0,53	0,65	0,75	0,85	0,95
Tuskék száma	4	5	6	7	8	9	10	11
Súly, kg	146	156	176	196	244	269	287	309

Csavarozott felfogatással kapható



Csavarozott felfogatással kapható



Hegesztett felfogatással kapható



Kiegészítők kaphatók



Max. nyomás 210 bar

Kapható kiegészítők:
Felcsavarozható oldallemezek
Biztonsági szelep

Magyarozó videó



Siligrab L+

SOKOLDALÚ KROKODIL KANÁL TRÁGYA ÉS SILÓ KEZELÉSÉHEZ. ELSŐSORBAN TELESZKÓPOS RAKODÓKHOZ ÉS KOMPAKT GUMIKEREKES RAKODÓKHOZ, LEGFELJEBB 4,5 TONNA EMELÉSI KAPACITÁSSAL.

- Sokoldalú krokodil kanál trágya és siló kezeléséhez.
- A kovácsolt megfogó és alsó tüskék biztosítják a kiváló behatolást még a legtömörebb trágyába is.
- Az alsó tüskék lehetővé teszik a bálák és a széna felszedését.

SILOGRAB L+	200	220	240	260
Szélesség, cm	200	220	240	260
Magasság, cm	107	107	107	107
Teljes mélység, cm	123	123	123	123
Belső mélység, cm	96	96	96	96
Nyitási szélesség, cm	167	167	167	167
Megfogott térfogat, m ³	1,3	1,45	1,6	1,75
Súly, kg	564	613	648	686

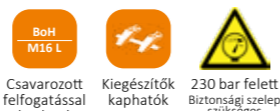

Csavarozott felfogatással kapható

Kiegészítők kaphatók

230 bar felett Biztonsági szelep szükséges

Kapható kiegészítők:
Munkahenger védőlemez
Biztonsági szelep
Tehertartó szelep

Siligrab M+

RENDKÍVÜL SOKOLDALÚ KROKODIL KANÁL HOMLOKRADODÓKHOZ, KOMPAKT GUMIKEREKES RAKODÓKHOZ ÉS AKÁR KÖZEPES MÉRETŰ TELESZKÓPOS RAKODÓKHOZ

- Tökéletes munkaeszköz siló és trágya kezeléséhez.
- Méretei és kialakítása ideális a homlokrakodókkal és kompakt kerek rakodókkal való használatra.
- M16 L BoH csatlakozással is kapható a munkaeszköz, így különböző anyagmozgató gépeken is használható.

SILOGRAB M+	130	150	170	190	210	230	250
Szélesség, cm	130	150	170	190	210	230	250
Mélység, cm	85	85	85	85	85	85	85
Térfogat, m ³	0,69	0,79	0,90	1,01	1,11	1,22	1,33
Tüskék száma	7+7	8+8	9+9	10+10	11+11	12+12	13+13
Súly, kg	250	270	300	320	355	377	405

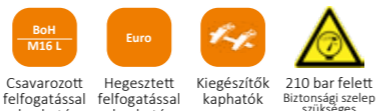

Csavarozott felfogatással kapható

Hegesztett felfogatással kapható

Kiegészítők kaphatók

210 bar felett Biztonsági szelep szükséges

Kapható kiegészítők:
Biztonsági szelep
Tehertartó/biztonsági szelep

Siligrab S+

SOKOLDALÚ KROKODIL KANÁL KÖNNYEBB MUNKAGÉPEKHEZ, A TRÁGYA ÉS A SILÓ HATÉKONY KEZELÉSÉRE TERVEZVE

- Sokoldalú krokodil kanál trágya és siló kezeléséhez.
- Cserélhető edzett tüskék biztosítják a kiváló behatolást még a tömör trágyába is.
- Udvari rakodókra és kis kompakt gumikerekes rakodókra optimalizált kialakítás.

SILOGRAB S+	90	100	120	140
Szélesség, cm	90	100	120	140
Mélység, cm	67	67	67	67
Térfogat, m ³	0,3	0,35	0,44	0,53
Tüskék száma	4+4	5+5	6+6	7+7
Súly*, kg	133	145	165	183

* felcsavarozható felfogatás (BoH) nélkül



Csavarozott felfogatással kapható

Max. nyomás 210 bar

Kapható kiegészítők:
Biztonsági szelep

Multifork L+

TÖBBFUNKCIÓS MEGFOGÓ KANÁL TRÁGYA, SILÓ, HULLADÉK ÉS ÖMLESZTETT ANYAGOK KEZELÉSÉHEZ. ELSŐSORBAN TELESZKÓPOS RAKODÓKHOZ ÉS KOMPAKT GUMIKEREKES RAKODÓKHOZ, LEGFELJEBB 4,5 TONNA EMELÉSI KAPACITÁSSAL

- Többfunkciós megfogó kanál trágya, siló, zöldhulladék és újrashasznosítható anyagok kezeléséhez.
- Az intelligens alapkialakítás és az okos kiegészítők tökéletes megoldást nyújtanak a mezőgazdaság és a hulladékkezelés számára.
- A profilra vágott alsó tüskék a legjobb kopási tulajdonságokkal rendelkeznek.

MULTIFORK L+	200	220	240	260
Szélesség, cm	200	220	240	260
Teljes magasság, cm	115	115	115	115
Teljes mélység, cm	123	123	123	123
Belső mélység, cm	94	94	94	94
Nyitási szélesség	164	164	164	164
Megfogott térfogat, m ³	1,3	1,45	1,6	1,75
Súly, kg	628	662	716	745

Farönkök vagy hasonló tárgyak kezelésénél a fogókarrá védőrudat vagy védőszegélyt kell felszerelni, hogy megakadályozza a tüskék sérülését.

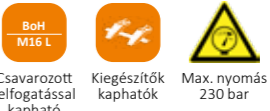

Csavarozott felfogatással kapható

Kiegészítők kaphatók

Max. nyomás 230 bar

Kapható kiegészítők:
Felcsavarozható fogókar védőrúd
Felcsavarozható fogókar védőszegély
Felcsavarozható tüskefogvédők
Munkahenger védőlemez
Biztonsági szelep
Tehertartó szelep

Multifork S+

TÖBBFUNKCIÓS MEGFOGÓ KANÁL TRÁGYA, SILÓ, HULLADÉK ÉS ÖMLESZTETT ANYAGOK KEZELÉSÉHEZ. - KIS TELESZKÓPOS RAKODÓKKAL, UDVARI RAKODÓKKAL ÉS KIS HOMLOKRADODÓKKAL VALÓ HASZNÁLATRA TERVEZTÉK

- Többfunkciós megfogó kanál trágya, siló és ömlesztett anyagok kezeléséhez.
- Az intelligens alapkialakítás és az okos kiegészítők tökéletes megoldást nyújtanak a mező- és erdőgazdálkodás számára.
- Udvari rakodókhoz, kis teleszkópos rakodókhoz és homlokrakodókhoz tervezve.

MULTIFORK S+	110	130	150	170
Szélesség, cm	115	135	155	175
Teljes magasság, cm	90	90	90	90
Teljes mélység, cm	96	96	96	96
Belső mélység, cm	81	81	81	81
Nyitási szélesség	130	130	130	130
Megfogott térfogat, m ³	0,52	0,62	0,71	0,81
Súly, kg	227	260	284	312

Farönkök vagy hasonló tárgyak kezelésénél a fogókarrá védőrudat vagy védőszegélyt kell felszerelni, hogy megakadályozza a tüskék sérülését.

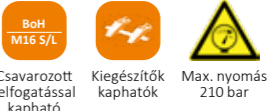

Csavarozott felfogatással kapható

Kiegészítők kaphatók

Max. nyomás 210 bar

Kapható kiegészítők:
Felcsavarozható fogókar védőszegély
Felcsavarozható munkahenger védőlemez
Felcsavarozható tüskefogvédők
Felcsavarozható felső védőlemez
Biztonsági szelep

Trágyavilla L+

TRÁGYA ÉS MÁR PUHA ANYAGOK, PÉLDÁUL FŰ ÉS SZÉNA EGYSZERŰ ÉS HATÉKONY KEZELÉSÉRE. ELSŐSORBAN TELESZKÓPOS RAKODÓKHOZ, MEZŐGAZDASÁGI MUNKAGÉPEKHEZ ÉS KOMPAKT GUMIKEREKES RAKODÓKHOZ, LEGFELJEBB 4,5 TONNA EMELÉSI KAPACITÁSSAL.

- Trágya és más puha anyagok egyszerű és hatékony kezelésére.
- A cserélhető kovácsolt alsó tüskék biztosítják a kiváló behatolást a trágyába, és lehetővé teszik a bálák és a széna felszedését.
- A rugalmas M16 L BoH rendszernek köszönhetően jól alkalmazható teleszkópos rakodókhoz, kompakt gumikerekes rakodókhoz és homlokrakodókhoz.

TRÁGYAVILLA L+	220	240	260
Szélesség, cm	220	240	260
Magasság, cm	107	107	107
Teljes mélység, cm	115	115	115
Belső mélység, cm	96	96	96
Súly, kg	343	368	393

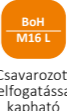

Csavarozott felfogatással kapható

Trágyavilla választék



Trágyavilla M+

EGYSZERŰ TRÁGYAKEZELÉS HOMLOKRADODÓK, KIS ÉS KÖZEPES MÉRETŰ TELESZKÓPOS RAKODÓK ÉS KOMPAKT GUMIKEREKES RAKODÓK SZÁMÁRA.

- Trágya és más puha anyagok egyszerű és hatékony kezelésére.
- Ideális homlokrakodókkal és kompakt gumikerekes rakodókkal történő használatra.
- M16 BoH előkészítés.

TRÁGYAVILLA M+	130	150	170	190	230
Szélesség, cm	130	150	170	190	230
Mélység, cm	85	85	85	85	85
Tüskék száma, 820 mm	7	8	9	10	12
Súly, kg	123	136	152	165	203



Csavarozott felfogatással kapható

Hegesztett felfogatással kapható



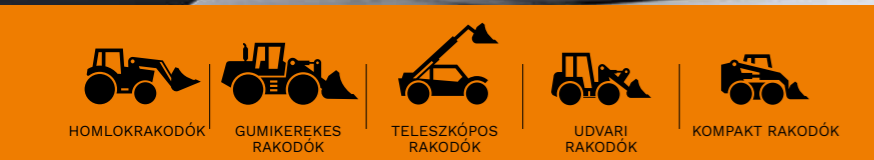

BÁLARAKODÁS

A bálarakodó eszközeink széles választéka leegyszerűsíti a munkáját és termelékenyebbé teszi Önt. Számos különböző eszközt kínálunk a bálák különböző módon történő kezeléséhez. Lehet, hogy olyan munkaeszközre van szüksége, amely szögletes és kerek bálákat egyaránt képes kezelni, vagy olyan munkaeszközre, amely a bálákat alulról fogja meg, és a csomagolt bálákkal és a szénabálákkal is megbirkózik. Vagy miért ne lehetne egy olyan munkaeszköz, amely a bálákat felvágja? Nem számít, milyen előfeltételei vagy kívánságai vannak, nálunk megtalálja a megfelelő eszközt.



ERIC LENNARTSSON
TEJTERMELŐ SVÉDORSZÁGBAN

Ő Eric, a sok tesztpilótánk egyike. Amikor új munkaeszközöket fejlesztünk, vagy a meglévőket javítjuk, a világ minden táján gazdálkodókkal teszteltetjük, és ellenőrizzük a termékeket. Így biztosítjuk, hogy termékeink minden piacunkon megfeleljenek ügyfeleink igényeinek.

Unigrip L+ és XL+

AZ UNIGRIP L+ ÉS XL+ MODELLEKET PROFESSZIONÁLIS GAZDÁK ÉS VÁLLALKOZÓK SZÁMÁRA TERVEZTÜK, HOGY HOSSZÚ TÁVON KIVÁLÓ TERMELÉKENYSÉGET BIZTOSÍTSANAK

- Masszív bála fogó a legmagasabb termelékenységet igénylő ügyfelek számára.
- Lehetőség két bála egyidejű szállítására a második bála hátsó támaszának használatával.
- A legjobb választás nagyobb gazdaságoknak és vállalkozóknak.

UNIGRIP L+ / XL+	L+	XL+
Bála mérete, cm	120-160	150-190
Min. – max. nyitás, cm	35-197	53-239
Magasság, cm		86
Teljes mélység (zárt állapotban), cm		155
Kar mélysége (zárva – nyitva), cm	113 - 107	135 - 107
Teljes szélesség (zárt állapotban), cm	146	141
Hátsó keret szélessége, cm		138
Súly, kg	303	325

Nyomáscsökkentő szelep alaptartozék.



Kapható kiegészítők:
Második bála hátsó támasza
Egyenlítő rúd
Tehertartó szelep

BoH 80x80
Csavarozott felfogással kapható

Kiegészítők kaphatók

Unigrip S+ és M+

AZ UNIGRIP S+ ÉS M+ BÁLAFOGÓKAT ÚGY TERVEZTÉK, HOGY KIVÁLÓ TELJESÍTMÉNYT NYÚJTSANAK A BÁLÁK RAKODÁSÁBAN

- Jól bevált kialakítás, kiváló bálarakodási képességgel.
- Jó fogást biztosít a bálán anélkül, hogy kárt tenne a silóban vagy a fóliában.
- Ajánlott homlokrakodókhoz és könnyebb anyagmozgatókhoz.

UNIGRIP S+ / M+	S+	M+
Bála mérete, cm	80-130	120-160
Min. – max. nyitás, cm	6-181	6-199
Magasság, cm	71	77
Teljes mélység (zárt állapotban), cm	132	144
Kar mélysége (zárva – nyitva), cm	95 - 88	107 - 95
Hátsó keret szélessége, cm		130
Súly, kg	182	210



Kapható kiegészítők:
Hátsó ütköző
Biztonsági szelep
Tehertartó szelep

BoH 40x80
Csavarozott felfogással kapható

Euro
Hegesztett felfogással kapható

Kiegészítők kaphatók

200 bar felett Biztonsági szelep szükséges



Quadrogrip TS®

A LEGJOBB MUNKAESZKÖZ A PIACON A SZÖGLETES ÉS KERES BÁLÁK MOZGATÁSÁRA. A TELESZKÓPOS KIVITEL CSÖKKENTI A BÁLÁK MOZGATÁSÁHOZ ÉS EGYMÁSRA HELYEZÉSÉHEZ SZÜKSÉGES HELYET

- Ideális a legtöbb méretű szögletes bálához.
- A teleszkópos kialakításnak köszönhetően szűk helyeken is tökéletesen használható.
- Különböző kiegészítőkkel, pl. hátsó ütközővel és tehertartó szeleppel kapható.

QUADROGRIP TS	110 CM-ES KAR	135 CM-ES KAR	160 CM-ES KAR
Magasság, cm	53	53	53
Bála méret, max., cm	200	200	200
Bála méret, min., cm	60	60	60
Teljes szélesség (zárt állapotban), cm	202	202	202
Teljes szélesség (nyitva), cm	251	251	251
Teljes mélység, cm	156	181	205
Súly, kg	443	453	460
Teherbírás, kg	1500	1500	1500

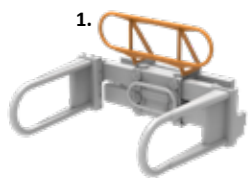

Hátsó ütköző



Tehertartó/biztonsági szelep



2. és áramléllesztő



A legújabb Quadrogrip TS robusztus fő vázkerettel rendelkezik, amelyen a kiváló minőségű műanyag betéteket könnyen be lehet állítani a kereten kívülről, hogy szorosan illeszkedjenek a teleszkópos karokhoz. Ez a kivitel nem igényel zsírozást, így csökken a bálák szennyeződésének kockázata.



Kapható kiegészítők:
Hátsó ütköző (1.)
Biztonsági szelep (2.)
Tehertartó/biztonsági szelep (2.)
Áramléllesztő (3.)*

* Szinkronizált fogókar mozgás



Csavarozott felfogatással kapható



Kiegészítők kaphatók



210 bar feletti Biztonsági szelep szükséges



Műanyag Ertalon LFX kopóbetét, önkenő nylon műanyag, fokozott kopásállósággal.

Topgrip

A TOPGRIP A KERES VAGY SZÖGLETES BÁLÁK KEZELÉSÉNEK EGYEDÜLÁLLÓ MÓDJÁT KÍNÁLJA

- Keres és szögletes bálákhoz.
- Nincsenek éles szélék, tökéletes a csomagolt bálákhoz.
- A szorosan egymás mellé rakott bálák átrakásához.

TOPGRIP	120
Bála méret, min. – max., cm	100 – 150
Súly, kg	195

Nézz meg működés közben!



Kapható kiegészítők:
Biztonsági szelep
Tehertartó/biztonsági szelep



Csavarozott felfogatással kapható



Hegesztett felfogatással kapható



Kiegészítők kaphatók



210 bar feletti Biztonsági szelep szükséges

Flexibal®

A FLEXIBAL EGY ERŐS ÉS NAGYON RUGALMAS MUNKAESZKÖZ

- Kiseb vagy nagyobb átmérőjű görgőkkel.
- A görgők eltávolítása után bálavillaként is használható.
- Minimálisra csökkenti a sérülés kockázatát.

FLEXIBAL	89 MM-ES CSŐPROFIL	127 MM-ES CSŐPROFIL
Bála méret, min.-max., cm	120-180	120-180
Súly, kg	195	195



Kapható kiegészítők:
Biztonsági szelep
Tehertartó/biztonsági szelep



Csavarozott felfogatással kapható



Hegesztett felfogatással kapható



Kiegészítők kaphatók



210 bar feletti Biztonsági szelep szükséges

Balecut

A BALECUT LEHETŐVÉ TESZI, HOGY FELVÁGJA A BÁLÁKAT, ÉS ELTÁVOLÍTSA A CSOMAGOLÁST – MINDEZT ÚGY, HOGY NEM KELL KISZÁLLNIA A FÜLKÉBŐL

- Kifejezetten a 90 és 160 cm közötti keres bálák vágására szolgál.
- Az egyedülálló bálacsomagolás kezelő megtartja a bála csomagolását függetlenül annak sűrűségétől, formájától vagy típusától.
- Leszerelhető kanállal kapható a laza takarmányok és folyadékok kezeléséhez.

BALECUT	185
Bála mérete, cm	90-160
Munkaszélesség (a karok között), cm	153
Teljes magasság (nyitva), cm	173
Teljes magasság (zártva), cm	91
Teljes nyitási magasság, cm	144
Munkahenger méretek, cm	110/50
Tűskék száma (kovácsolt 2-es kúp)	5(+2)
Súly, kg	447

Kapható kiegészítők:



Leszerelhető kanál



Csomagolt bálabontó* (Sorrendselepek tartozék)

*±5-kal dönthető oldalirányban és ±15-kal előre és hátra.



Csavarozott felfogatással kapható



Kiegészítők kaphatók



210 bar feletti Biztonsági szelep szükséges

Kapható kiegészítők:
Leszerelhető kanál
2 darabos tűske készlet: 82 cm
Biztonsági szelep
Tehertartó szelep

Silosplit®

BÁLÁK VÁGÁSA ÉS SZÁLLÍTÁSA

- A bálák elvágásának legegyszerűbb módja.
- Képes a bálák szállítására és darabolására.
- Dupla bálátüskéként is használható.

SILOSPPLIT	120
Szélesség, cm	120
Vágási hossz, cm	170
Súly, kg	110



Csavarozott felfogatással kapható



BÁLATÜSKÉK

A bálarakodó eszközeink széles választéka leegyszerűsíti a munkáját és termelékenyebbé teszi Önt. Számos különböző eszközt kínálunk a bálák különböző módon történő rakodásához. Nem számít, milyen előfeltételei vagy kívánságai vannak, nálunk megtalálja a megfelelő eszközt.



HENRIK JÖNSSON
MUNKAESZKÖZÖK TERMÉKMENEDZSER

A munkaeszközök fejlesztéséért felelős termékmenedzserként folyamatosan keresem a bálakezelő berendezéseink fejlesztésének lehetőségeit, hogy a lehető legjobban segítsük ügyfeleinket a gazdaságaikban. Ezt intenzív helyszíni teszteléssel biztosítjuk, mielőtt termékeinket piacra dobnánk.

Bálatüske XL+ 200

AZ IGAZI PROFI FELHASZNÁLÓK SZÁMÁRA, BIZTOSÍTVÁ A LEGNAGYOBB TEHERBÍRÓ KÉPESSÉGET A BÁLÁKHOZ

- A profik választása a legnagyobb kapacitással.
- A termelékenység további növelése érdekében számos kiegészítővel rendelhető.
- Tökéletes a teleszkópos rakodókhoz és a gumikerekes rakodókhoz.

BÁLATÜSKE XL+ 200	200
Szélesség, cm	200
Magasság, cm	176
Max. magasság toldatokkal / felső gerenda, cm	187/295
Max. teherbírás, kg	2500
Tüskék száma, 2-es kúp	Legfeljebb 5
Súly*, kg	157

* Súly tüskék nélkül



- Az XL+ 200 bálatüske három beállítással rendelkezik:
1. Szállítási helyzet, a tüskék a hátsó kerettel párhuzamosan vannak rögzítve.
 2. Szabadon úszó helyzet a hosszfuratokon belül.
 3. Parkolási helyzet, a tüskék a hátsó kerethez képest 90°-ban vannak rögzítve.

Kapható tüskékészletek:
 2 darabos tüskékészlet: 82 cm / 124 cm
 3 darabos tüskékészlet: 82 cm / 124 cm
 4 darabos tüskékészlet: 82 cm / 124 cm
 5 darabos tüskékészlet: 82 cm / 124 cm



A felső megfogó nagy munkaszöggel rendelkezik, ami növeli a használhatóságát. Mivel a felső megfogó tüskéi íveltek, így hátulról a legfelső bálát is rögzítik.

A felső megfogó kiegészítő használatához hosszabbító gerendák szükségesek.

Az integrált kialakításnak köszönhetően az eszköz tökéletesen működik a bálatároló szín alatt is. A felső megfogóhoz hosszabbító gerendák szükségesek, és a felső bála lefelé történő lenyomásával rögzíti a bálarakatot. Ez a funkció biztonságosabb és gyorsabb szállítást tesz lehetővé a terepen a termelékenység növelése érdekében.

A felső megfogó magassága a kívánt bálarakot magasságától függően állítható, és mind felülről, mind hátulról behatolhat a bálába.

Hidraulikus felső megfogó nélkül

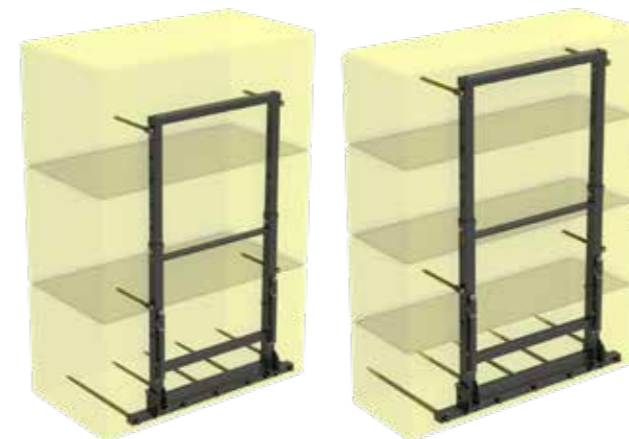

Hidraulikus felső megfogóval

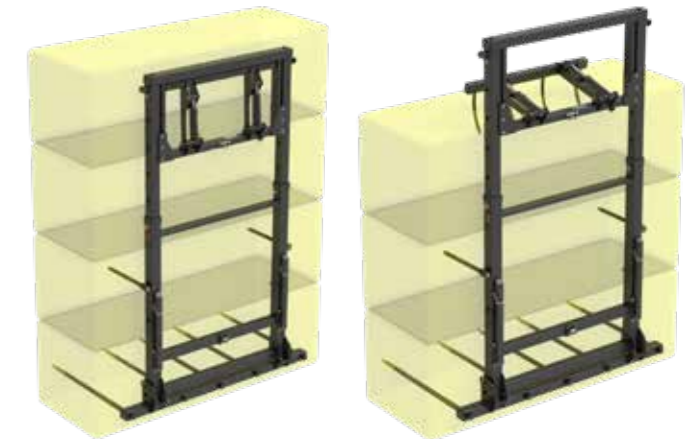

Csavarozott felfogatással kapható



Kiegészítők kaphatók



Kapható kiegészítők:
 Hosszabbító gerendák
 Felső gerenda
 A felhajtható tüskék hidraulikus vezérlése
 Tartótüskék a fő vázkereten
 Felső megfogó (hosszabbító gerendák szükségesek)
 Kanálfog védőlemez

Bálavilla sorozatunk



Bálatüske L 200

NAGY KAPACITÁSÚ BÁLAVILLA, AMELY IDEÁLIS AZ ELÜLSŐ VAGY HÁTSÓ 3-PONT FÜGGESZTÉSRE VALÓ FELSZERELÉSHEZ, VAGY AKÁR MINDKETTŐRE!

- Robusztus, széles vázkeret.
- Kerek és szögletes bálákhoz egyaránt használható.
- Lehetővé teszi a traktorok első és hátsó függesztésére, valamint a homlokrakodókra történő rögzítést.

BÁLATÜSKE L 200	200
Szélesség, cm	200
Magasság, cm	102
Max. teherbírás, kg	2500
Tüskék száma, 2-es kúp	Legfeljebb 5
Súly*, kg	170

Kapható tüskékészletek:
 2 darabos tüskékészlet: 82 cm / 124 cm 4 darabos tüskékészlet: 82 cm / 124 cm
 3 darabos tüskékészlet: 82 cm / 124 cm 5 darabos tüskékészlet: 82 cm / 124 cm

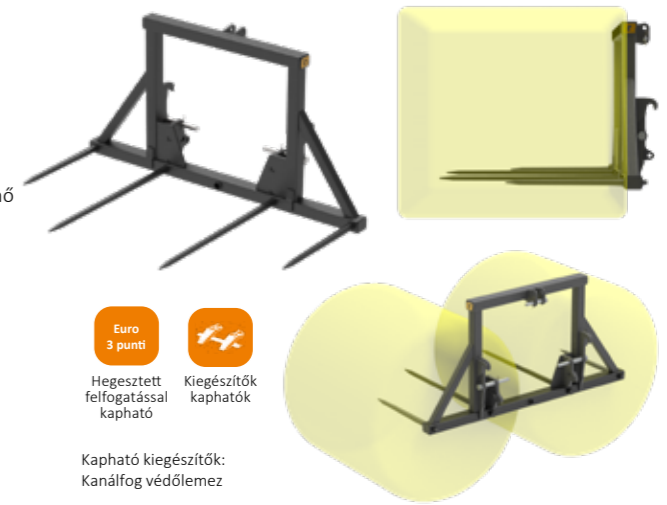

Euro 3 pontú
Hegesztett felfogatással kapható

ff
Kiegészítők kaphatók

Kapható kiegészítők:
Kanálfog védőlemez

Bálatüske L+ 150 (fix tüskék)

BÁLATÜSKE A NAGY HATÉKONYSÁGÚ GAZDÁLKODÓK SZÁMÁRA

- Nagy kapacitású bálavilla rögzített tüskékkel.
- A termelékenység további növelése érdekében kiegészítővel rendelhető.
- Ideális nagy homlokrakodókhoz, teleszkópos rakodókhoz és gumikerekes rakodókhoz.

BÁLATÜSKE L+ 150 (FIX TÜSKÉK)	150
Szélesség, cm	152,5
Magasság, cm	116,5
Max. magasság toldatokkal / felső gerenda, cm	176/184
Max. teherbírás, kg	2000
Tüskék száma, 2-es kúp	Legfeljebb 5
Súly*, kg	98,5

Kapható tüskékészletek:
 2 darabos tüskékészlet: 82 cm / 124 cm 4 darabos tüskékészlet: 82 cm / 124 cm
 3 darabos tüskékészlet: 82 cm / 124 cm 5 darabos tüskékészlet: 82 cm / 124 cm

Nézze meg működés közben!

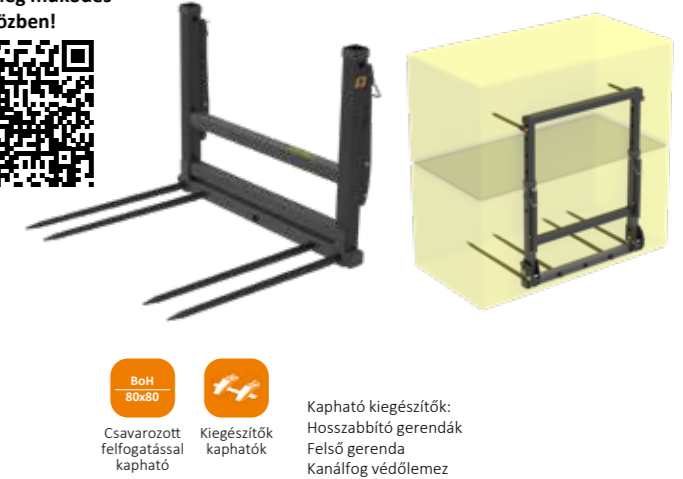

BoH 80x80
Csavarozott felfogatással kapható

ff
Kiegészítők kaphatók

Kapható kiegészítők:
Hosszabbító gerendák
Felső gerenda
Kanálfog védőlemez

BÁLATÜSKE L+ 150 (felhajtható tüskék)

BÁLATÜSKE A NAGY HATÉKONYSÁGÚ GAZDÁLKODÓK SZÁMÁRA

- Nagy kapacitású bálavilla felhajtható tüskékkel.
- A termelékenység további növelése érdekében kiegészítővel rendelhető.
- Ideális nagy homlokrakodókhoz, teleszkópos rakodókhoz és gumikerekes rakodókhoz.

BÁLATÜSKE L+ 150 (FELHAJTHATÓ TÜSKÉK)	150
Szélesség, cm	152,5
Magasság, cm	116,5
Max. magasság toldatokkal / felső gerenda, cm	176/184
Max. teherbírás, kg	2000
Tüskék száma, 2-es kúp	Legfeljebb 5
Súly*, kg	122

Kapható tüskékészletek:
 2 darabos tüskékészlet: 82 cm / 124 cm 4 darabos tüskékészlet: 82 cm / 124 cm
 3 darabos tüskékészlet: 82 cm / 124 cm 5 darabos tüskékészlet: 82 cm / 124 cm



BoH 80x80
Csavarozott felfogatással kapható

ff
Kiegészítők kaphatók

Kapható kiegészítők:
Hosszabbító gerendák
Felső gerenda
A felhajtható tüskék hidraulikus vezérlése
Kanálfog védőlemez



* Súly tüskék nélkül

Bálatüske M 180

BÁLATÜSKE NAGYOBB KAPACITÁSSAL ÉS TOVÁBBI BÁLA FELRAKÁSÁHOZ SZÜKSÉGES TÁMASZTÉKKAL

- Széles keret akár öt Q-tüskével.
- A magas hátsó támasztókeret stabilitást biztosít a második bála számára.
- A hegesztett Euro felfogatás tökéletessé teszi a homlokrakodókhoz.

BÁLAVILLA M 180	180
Szélesség, cm	180
Magasság, cm	140
Max. teherbírás, kg	2000
Tüskék száma, 2-es kúp	Legfeljebb 5
Súly*, kg	135

Kapható tüskékészletek:
 2 darabos tüskékészlet: 82 cm / 124 cm 4 darabos tüskékészlet: 82 cm / 124 cm
 3 darabos tüskékészlet: 82 cm / 124 cm 5 darabos tüskékészlet: 82 cm / 124 cm

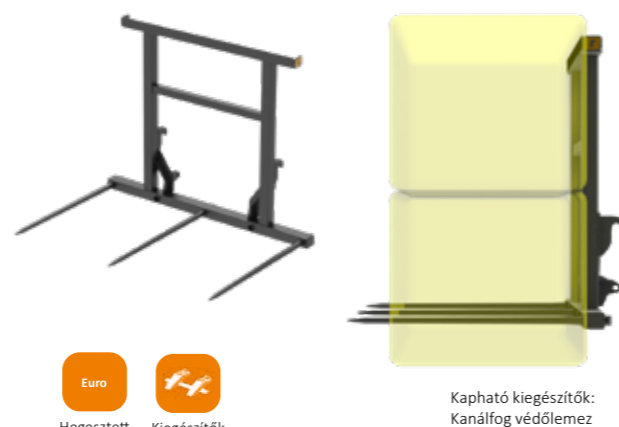

Hegesztett felfogatással kapható



Kiegészítők kaphatók

Kapható kiegészítők:
 Kanálfog védőlemez

Bálavilla M 140

SZÖGLETES ÉS KERESZT BÁLÁK EGYSZERŰ RAKODÁSA

- Szalma- és szénabálák szállításához.
- Akár két bála szállítására is alkalmas.

BÁLAVILLA M 140	140
Szélesség, cm	140
Max. teherbírás, kg	1500
Tüskék száma, 2-es kúp	Legfeljebb 5
Súly, kg	78

Kapható tüskékészletek:
 2 darabos tüskékészlet: 82 cm / 124 cm 4 darabos tüskékészlet: 82 cm / 124 cm
 3 darabos tüskékészlet: 82 cm / 124 cm 5 darabos tüskékészlet: 82 cm / 124 cm



Keretbővítő



Hegesztett felfogatással kapható



Kiegészítők kaphatók

Kapható kiegészítők:
 Keretbővítő
 Kanálfog védőlemez



Bálatüske S+ 115 (fix tüskék)

BÁLATÜSKE, AMELY A KÖNNYEBB ANYAGMOZGATÓ GÉPEK SZÁMÁRA IDEÁLIS, ÉS CSEKÉLY SZÉLESSÉGÉNEK KÖSZÖNHETŐEN ISTÁLLÓKBAN IS HASZNÁLHATÓ

- Egyszerű és robusztus.
- Jól használható udvari rakodókhoz és kisebb homlokrakodókhoz.
- Három különböző hosszúságú Q-tüskét választhat.

BÁLATÜSKE S+ 115	115
Szélesség, cm	115
Magasság, cm	100
Max. teherbírás, kg	1000
Tüskék száma, 2-es kúp	Legfeljebb 3
Súly*, kg	98,5

Kapható tüskékészletek:
 2 darabos tüskékészlet: 82 cm / 124 cm
 3 darabos tüskékészlet: 82 cm / 124 cm

* Súly tüskék nélkül

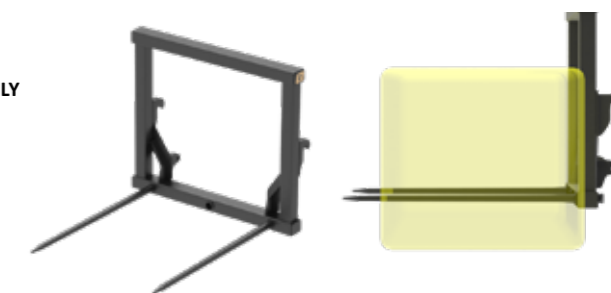

Csavarozott felfogatással kapható



Hegesztett felfogatással kapható

Bálatüske S+ 115 (felhajtható tüskék)

KISEBB MEZŐGAZDASÁGI TRAKTOROKHOZ TERVEZTÉK, ÉS CSEKÉLY SZÉLESSÉGÉNEK KÖSZÖNHETŐEN ISTÁLLÓKBAN DOLGOZÓ UDVARI RAKODÓKHOZ IS ALKALMAS

- Behajtható tüskék a megnövelt biztonság érdekében szállítás közben.
- A termelékenység további növelése érdekében kiegészítővel rendelhető.
- Ajánlott kisebb mezőgazdasági traktorokhoz és udvari rakodókhoz.

BÁLATÜSKE S+ 115	115
Szélesség, cm	115
Keret magassága, cm	106
Magasság-kihúzások (min. – max), cm	124-159
Max. teherbírás, kg	1000
Tüskék száma, 2-es kúp	Legfeljebb 2
Keret súlya, kg	83

Kapható tüskékészletek:
 2 darabos tüskékészlet: 82 cm / 124 cm



Csavarozott felfogatással kapható



Hegesztett felfogatással kapható



Bálatüske

A KÖRBÁLÁK KEZELÉSÉNEK EGYSZERŰ ÉS KLASSZIKUS MÓDJA

- Körbálák mozgatásához.
- Hosszabb tüske a bála biztonságos szállításához.
- A rövidebb tüskék megakadályozzák a bála elfordulását.

BÁLATÜSKE	
Szélesség, cm	127
Tüske hossza, cm	125
Súly, kg	60



Csavarozott felfogatással kapható



Hegesztett felfogatással kapható

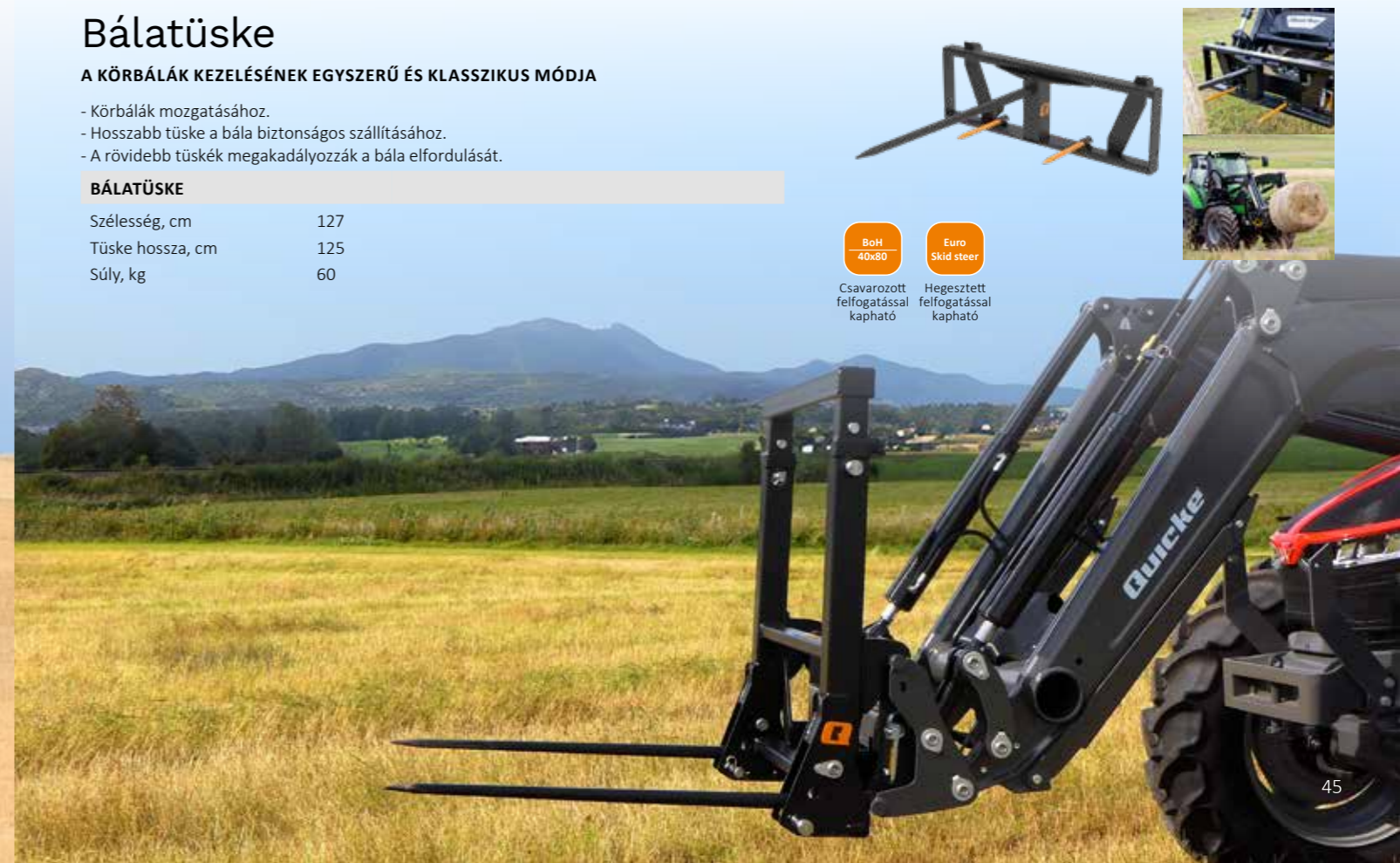



EMELŐ MUNKAESZKÖZÖK

Raklapvillák és big-bag emelők, rengeteg tartozékkal az Ön egyedi igényeinek és feladatainak megfelelően. Ha a Quicke emelő munkaeszközeit választja, akkor a maximális termelékenységet és kényelmet választja.



LARS JOHANSSON
GÉPÉSZ TERVEZŐ

A felfogatási rendszerek felelős tervezőjeként, és mivel más projekteknél, például az emelő munkaeszközök tervezésében is nagymértékben részt veszek, mindig keresem a módját annak, hogyan fejleszhetnénk a munkaeszközeink választékát, és hogyan elégíthetnénk ki ügyfeleink, a gazdálkodók igényeit. Fontos, hogy közeli kapcsolatban maradjunk velük, és biztosítsuk számukra, hogy okosabban, ne pedig keményebben tudjanak dolgozni.

Raklapvilla XL [TEHERBÍRÁS: 8000 KG; VÁZKERET SZÉLESSÉG: 200 CM]

AZ XL RAKLAPVILLA TÖKÉLETES VÁLASZTÁS NEHÉZ RAKOMÁNYOKHOZ

- Nehéz rakományok mozgatásához.
- 2 méter széles keret a különböző típusú anyagmozgatások támogatására.
- Villahosszabbítással is kapható.

RAKLAPVILLA XL

Vázkeret szélesség (FEM III típus), cm	200	
Villakarok (FEM III A típus), kg	8000	
Hosszúság, cm	122	150
Villakarok méretei, mm	150x65	150x65
Súly (a felfogatástól függően), kg	532	576
KIEGÉSZÍTŐK:		
Villakar hosszabbítás, cm	<200	<250

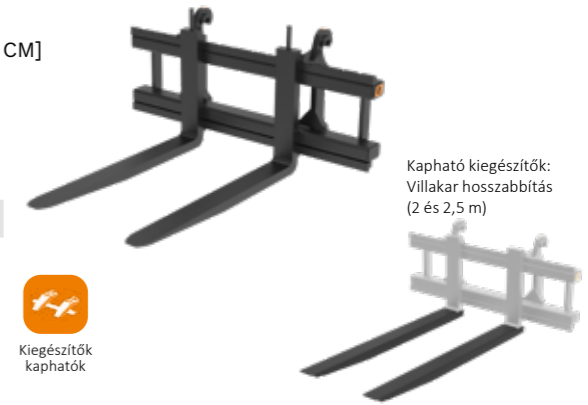

Kapható kiegészítők:
Villakar hosszabbítás
(2 és 2,5 m)



Kiegészítők kaphatók

Rendelkezésre álló felfogatás az XL raklapvillához:
VOLVO BM Large, JCB Q-FIT, Claas Scorpion, Manitou MLT, Merlo ZM3 3Pin

Raklapvilla L

[TEHERBÍRÁS: 5000/3500 KG; VÁZKERET SZÉLESSÉG: 150/120 CM]

AZ L RAKLAPVILLA IDEÁLIS TELESZKÓPOS RAKODÓKHOZ ÉS GUMIKEREKES RAKODÓKHOZ

- Nehéz rakományok mozgatásához.
- Az 1,2 és 1,5 méteres vázszélesség a géptípustól függetlenül tökéletessé teszi.
- Villahosszabbítással is kapható.

RAKLAPVILLA L

Vázkeret szélesség (FEM III típus), cm	120	150	120	150
Villakarok (FEM III B típus), kg	3500	3500	5000	5000
Hosszúság, cm	122	150	122	150
Villakarok méretei, mm	125x45	125x45	150x50	150x50
Súly (a felfogatástól függően), kg	278	304	333	363
KIEGÉSZÍTŐK:				
Villakar hosszabbítás, cm	<200	<250	<200	<250

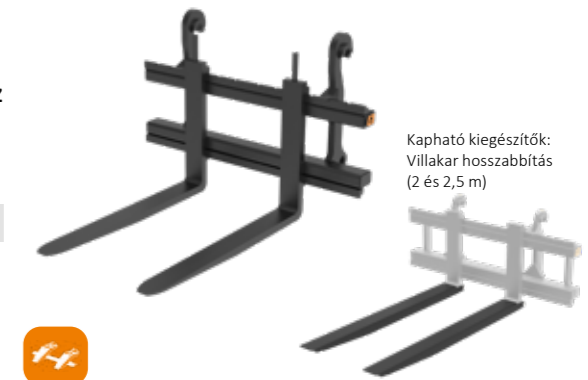

Kapható kiegészítők:
Villakar hosszabbítás
(2 és 2,5 m)



Kiegészítők kaphatók



Rendelkezésre álló felfogatás az L raklapvillához:
Bobcat / FDI / MF, Caterpillar CAT TH, Claas Scorpion, CNH LM, Dieci medium, Dieci large, Euro, JCB Q-Fit, JLG / Deutz Fahr, Kramer High, Manitou MLT, Matbro Pin and Cone, Merlo ZM2, Merlo, Merlo ZM3 3PIN, Schäffer Standard (SHW), Schäffer HD (Type KR), Volvo BM large, Weidemann, Weidemann 50-50, Zettelmeyer 602/Volvo L30, Sennebogen/Fendt

Raklapvilla M [TEHERBÍRÁS 2500 KG-IG; VÁZKERET SZÉLESSÉG: 140 CM]

AZ M RAKLAPVILLA IDEÁLIS HOMLOKRADÓKHOZ ÉS KOMPAKT GUMIKEREKES RAKODÓKHOZ

- Az 1,4 m széles keret sokoldalúvá teszi a különböző mezőgazdasági feladatokhoz.
- Könnyen átlátható kialakítás a munkafolyamatok teljes ellenőrzése érdekében.
- Különböző kiegészítőkkel kapható a felhasználhatóság további növelése érdekében.

RAKLAPVILLA M

Tartókeret szélesség (FEM II típus), cm	140				
Villakarok (FEM II B típus), kg	1000		1600		2500
Hosszúság, cm	97	122	97	122	122
Villakarok méretei, mm	80x32	80x32	80x40	80x40	100x40
Súly (a felfogatástól függően), kg	157	167	169	181	202

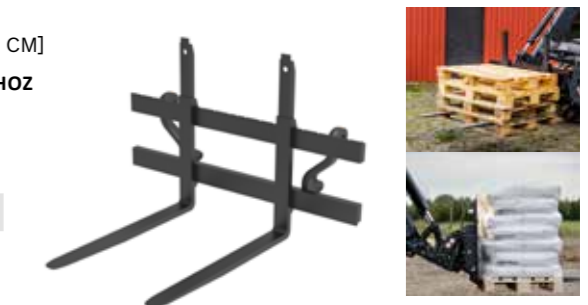

Kapható kiegészítők:
Rönkfogó / hidraulikus megfogó (1.)
Bálatúske (2.)
Adapter hidraulikus villakar állításhoz (3.)
Villakar hosszabbítás (2 m) (4.)



Kiegészítők kaphatók

Elérhető felfogatás az M raklapvillához, 140 cm-es vázkeret szélességgel:
Euro, SMS, MX, Skid Steer, Alo Type 3, Alo Compact, Weidemann, Zettelmeyer 602/Volvo L30, Zettelmeyer 402/Volvo L20, Kramer Short, Schäffer Standard (SHW), Dieci Small, Merlo ZM1/ZM2

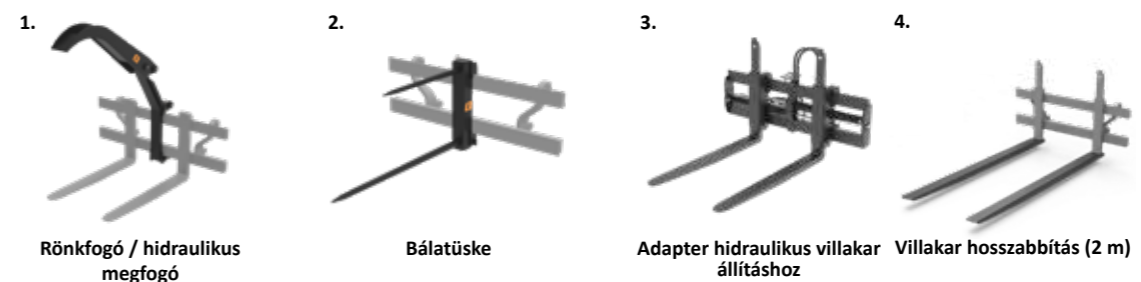

1. Rönkfogó / hidraulikus megfogó

2. Bálatúske

3. Adapter hidraulikus villakar állításhoz

4. Villakar hosszabbítás (2 m)

Raklapvilla M+ hidraulikus

[TEHERBÍRÁS 3000 KG-IG; VÁZKERET SZÉLESSÉG: 120/150 CM]

120 ÉS 150 CM-ES SZÉLESSÉGGEL, HOMLOKRAKODÓKKAL, KOMPAKT GUMIKEREKES RAKODÓKKAL ÉS AKÁR KÖZEPES MÉRETŰ TELESZKÓPOS RAKODÓKKAL VALÓ HASZNÁLATRA

- A hidraulikus raklapvilla villatávolság állítással és oldalirányú eltolási funkcióval.
- 3 tonnás emelőkapacitás széles kartámasszal a fokozott stabilitás érdekében.
- A 40x80 BoH rendszerrel a legtöbb rakodóra felszerelhető.

RAKLAPVILLA M+ HIDRAULIKUS

Tartókeret szélesség (FEM II típus), cm	120/150			
Munkaszélesség (min.-max.), cm	36-114		36-141	
Villakarok (FEM II B típus), kg	2500		3000	
Hosszúság, cm	122	150	122	150
Villakarok méretei, mm	100x40		100x45	
Súly (a felfogatástól függően), kg	257	270	286	302

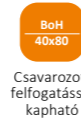

Csavarozott felfogatással kapható



Kiegészítők kaphatók



Max. nyomás 210 bar

Kapható kiegészítők:
Biztonsági szelep
Elektro-hidraulikus oldalirányú eltolás 12V / 24V
Villakar hosszabbítás (2 m)



Raklapvilla S

[TEHERBÍRÁS: 2500 KG-IG; VÁZKERET SZÉLESSÉG: 100/120 CM]

AZ S RAKLAPVILLA IDEÁLIS UDVARI/KOMPAKT RAKODÓGÉPHEZ

- Keskeny kialakítás a könnyű hozzáféréshez szűk helyeken.
- Könnyen átlátható kialakítás a munkafolyamatok teljes ellenőrzése érdekében.
- A leggyakoribb felfogatási típusokkal kapható.

RAKLAPVILLA S

Tartókeret szélesség (FEM II típus), cm	100/120				
Villakarok (FEM II B típus), kg	1000		1600		2500
Hosszúság, cm	97	122	97	122	122
Villakarok méretei, mm	80x32	80x32	80x40	80x40	100x40
Súly (a felfogatástól függően), kg	112	122	130	136	157



Kiegészítők kaphatók

Nézz meg működés közben!



Kapható kiegészítők:
Bálatüske
Villakar hosszabbítás (2 m)



Raklapvilla C

[TEHERBÍRÁS: 1000 KG-IG; VÁZKERET SZÉLESSÉG: 115,4 CM]

C RAKLAPVILLA KISTRAKTOR HOMLOKRAKODÓKHOZ

- Kis tömegű, a teherbírása a kistraktor homlokrakodókhoz illeszkedik.
- Könnyen átlátható kialakítás a munkafolyamatok teljes ellenőrzése érdekében.
- Kapható Euro és kompakt rakodó felfogatással.

RAKLAPVILLA C

Tartókeret szélesség (FEM II típus), cm	115,4	
Villakarok (FEM II B típus), kg	1000	
Hosszúság, cm	80	106
Villakarok méretei, mm	80x32	80x32
Súly (a felfogatástól függően), kg	97	107



Hegesztett felfogatással kapható

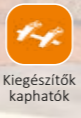

Kiegészítők kaphatók

Nézz meg működés közben!



Kapható kiegészítők:
Bálatüske



Big bag zsákemelő

A BIG BAG ZSÁKOK BIZTONSÁGOS MOZGATÁSÁHOZ

- Három különböző modell: egyes, dupla és hármas.
- A big bag zsákok bármilyen mozgatásához.
- A csavarozott horgok növelik a rugalmasságot.

BIG BAG ZSÁKEMELŐ	EGYES*	DUPLA**	HÁRMAS**
Szélesség, cm	127	213	278
Magasság min., cm	164	170	170
Magasság max., cm	164	221	221
Max. teherbírás (karonként), kg	1000	1500	1500
Súly, kg	79	177	269

* Big bag zsákemelő, egyes, 40x80 BoH rendszerrel

** Big bag zsákemelő, DUPLA, HÁRMAS, 80x80 BoH rendszerrel

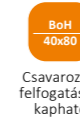

Csavarozott felfogatással kapható

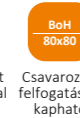

Csavarozott felfogatással kapható

Eszközhordozó adapterek

- Az eszközhordozó adapterek segítségével egy eszközhordozó egy másik alakítható.
- Az adapter felcsavarozható felfogatással a munkagép oldalán maximális rugalmasságot biztosít.
- Robusztus kialakítás és biztonságos rögzítőmechanizmus.

Felcsavarozható felfogatással

[RAKODÓ OLDAL – MUNKAESZKÖZ OLDAL]

- BoH 40x80 – Euro adapter
- BoH 40x80 – Euro/SMS adapter
- BoH 80x80 – Volvo BM Large adapter

Hegesztett felfogatással

[RAKODÓ OLDAL – MUNKAESZKÖZ OLDAL]

- 3PL – Euro adapter
- 3PL – SMS adapter
- Euro – Skid Steer adapter
- Euro – Valtra adapter
- Euro – SMS adapter
- Euro – ALO type 3 adapter
- SMS – ALO type 3 adapter

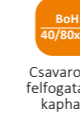

Csavarozott felfogatással kapható



PÓTALKATRÉSZEINK A KÖZELBEN VANNAK, MÉG AKKOR IS, HA ÖN MESSZE VAN

Legyen szó a munkaeszköz legnagyobb vagy legapróbb alkatrészéről, minden pótalkatrész kapható, és nálunk helyben elérhetők. Világszínvonalú értékesítési hálózatunk garantálja, hogy az Ön közelében legyünk, bárhol a világon.

Önnek csak annyit kell tennie, hogy kapcsolatba lép a helyi kereskedőjével.

www.quicke.com



Magyarozó video





SÚLYOK ÉS ÜTKÖZŐK

Az ellensúlyozási igényeire a válasz: Quicke. Robusztus öntöttvas súlyaink kiváló minőségű felületkezeléssel rendelkeznek, és egyszerűen mozgathatók, beállíthatók és kombinálhatók a moduláris pótsúlyrendszernek köszönhetően. Az intelligens és kiváló minőségű megoldások iránti elkötelezettségünk részeként kibővített és korszerűsített súlyválasztékot kínálunk, amely elérhető a Quicke hálózatán keresztül.



STEFFEN STENGL

EXPORT ÉRTÉKESÍTÉSI VEZETŐ – JOST AGRICULTURE GMBH, NÉMETORSZÁG

A Quicke innovatív súlyrendszereivel és ütközőivel világszerte hozzájárulást biztosítunk a gazdáknak az okosabb és még teljesebb körű homlokrakodó-megoldásokhoz. Prémium ellensúlyaink, ütközőink és keréksúlyaink mindegyike egyesíti a hatékonyságot a biztonsággal és az egyszerű használatl, így ügyfeleink magabiztosan és hatékonyan dolgozhatnak nap mint nap.

SÚLYOK ÁTTEKINTÉSE

1 Súlyok



A Quicke súlyok a kiemelkedő tartósságot a professzionális megjelenéssel és kiváló minőségű kidolgozással egyesítik. Csapokkal és felső összekötő konzollal együtt szállítjuk. Az alsó részen lévő két bemélyedésnek köszönhetően könnyen mozgathatók raklapvillával.

2 Keréksúlyok



A So Easy egy intelligens és a moduláris keréksúlyrendszer, amely csaknem bármilyen mezőgazdasági munkagépre felszerelhető a piacon. Egyedülálló rögzítési móddal rendelkezik, mivel közvetlenül a tengelycsavarokra csavarozható fel, és a négyféle adapterrel szinte minden elterjedt traktortípushoz illeszkedik. Raklapvilla segítségével egyszerűen mozgatható.

3 Pótsúlyok



Az össztömeg megnövelése érdekében 300 kg-os és 600 kg-os opcionális pótsúlyok kaphatók. A fokozott közúti biztonság érdekében a Q-Bumper ütészelnnyel, LED lámpákkal és a maximális láthatóságot biztosító fényvisszaverőkkel kapható.

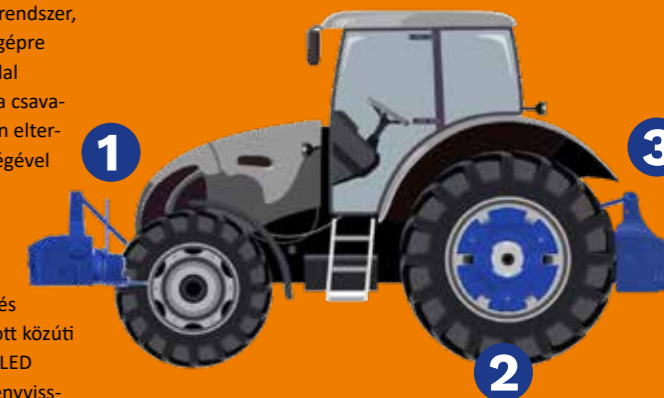

SO EASY KERÉKSÚLYOK

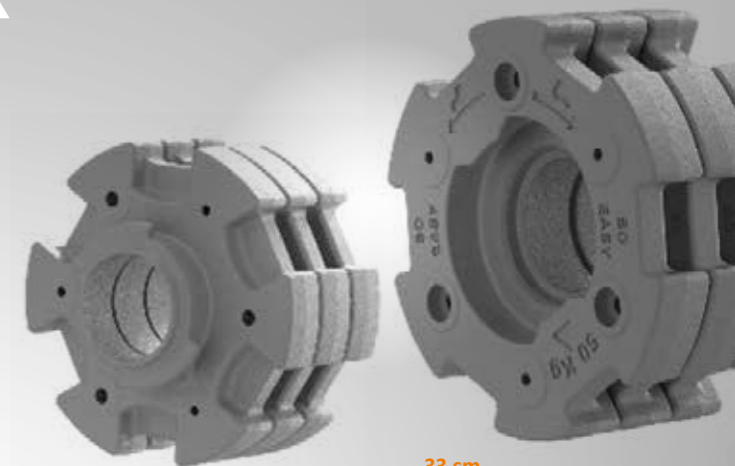

INTELLIGENS, MODULÁRIS KERÉKSÚLYRENDSZER, AMELY CSAKNEM BÁRMILYEN MEZŐGAZDASÁGI MUNKAGÉPRE FELSZERELHETŐ A PIACON.

- Szabadalmaztatott keréksúlyrendszer, amely a tengelycsavarokra rögzítve bármilyen elterjedt mezőgazdasági munkagépre felszerelhető, függetlenül a keréktárcsa kialakításától.
- Moduláris kialakítás kerekenként 75 kg és 400 kg között.
- Hibabiztos és könnyen fel- és leszerelhető.

So Easy keréksúlyok	Súly	Színek
So Easy keréksúly 150, kétoldali készlet, 2x 50	150 kg	Szürke, sárga
So Easy keréksúly 250, kétoldali készlet, 4x 50	250 kg	
So Easy keréksúly 350, kétoldali készlet, 6x 50	350 kg	
So Easy keréksúly 300, kétoldali készlet, 2x 125	300 kg	
So Easy keréksúly 550, kétoldali készlet, 4x 125	550 kg	
So Easy keréksúly 800, kétoldali készlet, 6x 125	800 kg	

Magyarozó videó

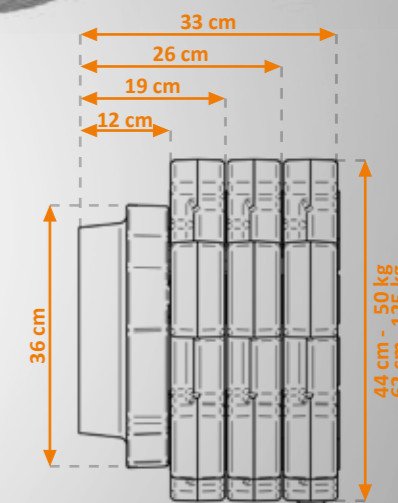

SÚLYOK

ERŐS, MÉGIS STÍLUSOS KIALAKÍTÁS



Q-BLOQ ÖNTÖTTVAS

MASSZÍV KIALAKÍTÁSÁNAK KÖSZÖNHETŐEN A LEGINKÁBB KOMPAKT SÚLYMEGOLDÁST KÍNÁLJA, SIMA ÉS ESZTÉTIKUS FELÜLETTEL.

A traktor súlyozásának leginkább kompakt és megnyerő módja
Javítja a stabilitást és a súlyeloszlást

A traktorok hátsó és első függesztésére egyaránt felszerelhető



Q-Bloq öntöttvas	Súly	Színek
Q-Bloq 600	600 kg	Fekete, szürke*
Q-Bloq 900	900 kg	
Q-Bloq 1800	1800 kg	Fekete, szürke, zöld

*Lásd Q-Bloq Multi-Attach a John Deere zöld öntöttvas súlyoknál.

SÚLYOK

Q-BLOQ MULTI-ATTACH JOHN DEERE

KOMPATIBILIS AZ ELSŐ ÉS HÁTSÓ 3-PONT FÜGGESZTÉSEKSEL, ÉS KÖZVETLENÜL A JOHN DEERE ELÜLSŐ SÚLYTARTÓRA SZERELHETŐ.

- Közvetlenül felszerelhető a John Deere traktorok súlytartójára, valamint a hátsó és az első függesztésre is
- A traktor súlyozásának leginkább kompakt és megnyerő módja
- Javítja a stabilitást és a súlyeloszlást



Q-BLOQ MINERAL

Q-Bloq Mineral	Súly	Színek
Q-Bloq Mineral 600	600 kg	Fekete, szürke, zöld
Q-Bloq Mineral 800	800 kg	
Q-Bloq Mineral 1050	1050 kg	

- Okos és moduláris súlyrendszer
- A Q-Bloq Mineral súlyának növelése érdekében a vas belső magot beton és magnetit veszi körbe
- Javítja a stabilitást és a súlyeloszlást
- A traktorok hátsó és első függesztésére egyaránt felszerelhető

Q-BLOQ BETON

Q-Bloq beton	Súlyok	Színek
Q-Bloq beton 450	450 kg	Fekete
Q-Bloq beton 600	600 kg	
Q-Bloq beton 750	750 kg	
Q-Bloq beton 900	900 kg	
Q-Bloq beton 1050	1050 kg	
Q-Bloq beton 1450	1450 kg	

- A traktor súlyozásának egyszerű módja
- Javítja a stabilitást és a súlyeloszlást
- A traktorok hátsó és első függesztésére egyaránt felszerelhető

Q-BLOQ KOMPAKT BETON

Q-Bumper és Q-Bloq	Súlyok	Színek
Q-Bloq C beton 275	275 kg	Fekete
Q-Bloq C beton 450	450 kg	

- Hátsó ellensúly kistraktorokhoz
- Javítja a stabilitást és a súlyeloszlást
- Könnyen felszerelhető, mert nincs szükség felső összekötőre

TÖLTHETŐ ELLENSÚLY DOBOZ

Tölthető ellensúly doboz	Súlyok	Színek
Tölthető ellensúly doboz 800	800 kg	Fekete
Tölthető ellensúly doboz 1200	1200 kg	

Költséghatékony ellensúly a rakodási munkához
Töltse fel betonnal, hogy elérje a szükséges súlyt
Könnyen felszerelhető emelőőrúddal, és nincs szükség felső összekötőre

Q-TOOLBOX

Q-Toolbox	Súly	Színek
Q-Toolbox 450	450 kg	Fekete, szürke, zöld

- Öntöttvas súly beépített szerszámosládával
- Javítja a stabilitást és a súlyeloszlást
- A traktorok hátsó és első függesztésére egyaránt felszerelhető



PÓTSÚLYOK

Q-BUMPER

Q-Bumper	Szélesség	Színek
Q-Bumper	2,5 m	Fekete

A fokozott közúti biztonságosság érdekében a Q-Bloq 1800 kg, Q-Toolbox és Q-Bloq Mineral felszerelhető Q-Bumperrel. Kiváló minőségű alumíniumból készült, és 2,5 m szélességig kinyúlik. Ütéselnyelés a fokozott biztonság érdekében, LED lámpákkal és fényvisszaverőkkel a maximális láthatóság érdekében.

Q-BLOQ PÓTSÚLY

Q-Bloq pótsúly	Súlyok	Színek
Q-Bloq pótsúly 300	300 kg	Fekete, szürke,
Q-Bloq pótsúly 600	600 kg	sárga

- Opcionális pótsúlyok, amelyek a teljes ballaszt súly növelése érdekében felszerelhetők
- Könnyen felszerelhető, és rögzíthető a pótsúllyal szállított csap segítségével
- Kompatibilis a Q-Bloq öntöttvas, Q-Bloq Multi-attach, Q-Toolbox és Q-Bloq Mineral súlyokkal

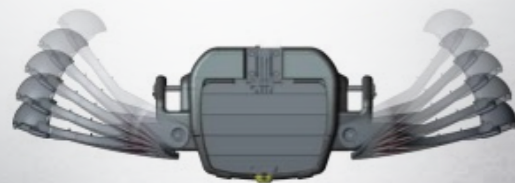

Q-Bumper: Ütéselnyelő rendszer



Q-Bloq pótsúly



ÜGYFÉLSZOLGÁLAT

A Quicke munkaeszköz tulajdonosaként világelső szintű megbízhatóságra és szervizre számíthat. Vásárlásával nem ér véget az Ön iránti elkötelezettségünk – ez csak a kezdet.

A munkaeszközének a legjobb teljesítményt kell nyújtania hosszú időn át. Erős globális szervezetet építettünk ki egy átfogó szervizhálózattal, amely könnyű és gyors hozzáférést biztosít Önnek a szervizhez, a pótalkatrészekhez és a hozzáértő támogatáshoz – bárhol is tevékenykedjen a világon.

Biztos lehet benne, hogy szervizünk és támogatásunk ugyanolyan színvonalú, mint a termékeink – mindig a 100 százalékos vevői elégedettségre törekszünk. Számunkra a második legjobb nem elég.

ABSZOLÚT ÜGYFÉLKÖZPONTÚSÁG. Ahhoz, hogy ügyfélként támogathassuk Önt, olyan eljárásokat hoztunk létre, amelyek lehetővé teszik, hogy szervezetünk minden részlege az Ön igényeire összpontosítson.

GYORS ONLINE SEGÍTSÉG. Ön éjjel-nappal online hozzáférhet a pótalkatrészek adataihoz, használati utasításokhoz és egyéb fontos információkhoz.

JÓL SZERVEZETT PÓTALKATRÉSZ-HÁLÓZAT. A pótalkatrészek leányvállalatainktól, valamint a Quicke nagyobb képviselőitől világszerte elérhetők.

KÖZELSÉG. Világszínvonalú értékesítési hálózatunk garantálja, hogy az Ön közelében legyünk, bárhol a világon.

GLOBALIS MŰSZAKI TÁMOGATÁS. A Quicke munkaeszköz vásárlójaként mindig hozzáférhet a gyors műszaki támogatáshoz. Képviselőink a világ minden táján hozzáértő és magas színvonalú szolgáltatást tudnak nyújtani.



FOLYAMATOS NYOMON KÖVETÉS. Az Ön véleményét és fejlesztési javaslatait összegyűjtjük és központilag feldolgozzuk. Ez a nyomon követés értékes alapként szolgál számunkra a munkaeszközök fejlesztése során. A Quicke munkaeszközök fejlesztése világszerte a felhasználók szoros együttműködésének eredménye.

FELFOGATÁSI RENDSZEREK

KÜLÖNFÉLE FELFOGATÁSI RENDSZEREK BÁRMELYIK RAKODÓGÉPHEZ

A munkaeszközeinket különféle felfogatással lehet használni a különböző rakodógépekhez való rögzítéshez.

A munkaeszköz hátuljának szöge és a rakodógép geometriája befolyásolja a felfogatás kialakítását.

A következő rendszereket használjuk:

- **M24:** A felfogatás lemezekre van hegesztve, amelyek 18–20 darab M24-es csavarral vannak a munkaeszköz hátuljához rögzítve. Ezeket az L és XL munkaeszközöknél használjuk.
- **M16 S/L:** A felfogatás lemezekre van hegesztve, amelyek 8–16 darab M16-os csavarral vannak a munkaeszköz hátuljához rögzítve. Ezeket az S és M munkaeszközöknél használjuk.
- **80x80 XL:** U-csavarokkal felszerelve a munkaeszköz hátuljára.
- **80x80:** U-csavarokkal vagy HD csavarkészlettel felszerelve a munkaeszköz hátuljára.
- **60x80:** U-csavarokkal vagy HD csavarkészlettel felszerelve a munkaeszköz hátuljára.
- **40x80:** U-csavarokkal vagy HD csavarkészlettel felszerelve a munkaeszköz hátuljára.
- **Hegesztett felfogatással.**

40x80/80x80



80x80 XL



M24



M16 S/L



A Quicke mindenkor arra törekszik, hogy optimalizálja munkaeszközeit, hogy a lehető legnagyobb termelékenységet biztosítsa a lehető legtöbb rakodógéphez. Legyen szó akár egy kis udvari rakodóról, akár egy nagy mezőgazdasági, gumikerekes rakodóról, az elkötelezettségünk, hogy a leghatékonyabb munkaeszközt biztosítsuk Önnek, változatlan marad.

A Quicke moduláris BoH felcsavarozható felfogatási rendszereit úgy terveztük, hogy a lehető legnagyobb rugalmasságot és a lehető legjobb munkavégzési szöget biztosítsák a munkaeszköz számára.

Mindazonáltal az ütközés kockázata nem mindig kerülhető el, és a Quicke nem tehető felelőssé semmilyen kárért, amely abból adódik, hogy a munkaeszközt nem olyan módon üzemeltették, amellyel a károk elkerülhetők lettek volna. Kérdés esetén forduljon a helyi kereskedőhöz vagy a Quicke képviselőjéhez.





 Multigrab L+



Quicke

Member of **JOST** World

A Quicke mindenkor arra törekszik, hogy optimalizálja munkaeszközeit, hogy a lehető legnagyobb termelékenységet biztosítsa a lehető legtöbb rakodógéphez. Legyen szó akár egy kis udvari rakodóról, akár egy nagy mezőgazdasági, gumikerekes rakodóról, az elkötelezettségünk, hogy a leghatékonyabb munkaeszközt biztosítsuk Önnek, változatlan marad.

A Quicke moduláris BoH felcsavarozható felfogatási rendszereit úgy terveztük, hogy a lehető legnagyobb rugalmasságot és a lehető legjobb munkavégzési szöveget biztosítsák a munkaeszköz számára.

Mindazonáltal az ütközés kockázata nem mindig kerülhető el, és a Quicke nem tehető felelőssé semmilyen kárért, amely abból adódik, hogy a munkaeszközt nem olyan módon üzemeltették, amellyel a károk elkerülhetők lettek volna. Kérdés esetén forduljon a helyi kereskedőhöz vagy a Quicke képviselőjéhez.

JOST Umeå AB

Brännland 300, SE-901 37 Umeå, Svédország
Tel: +46 (0)90 17 05 00
marketing-agriculture@jost-world.com
www.quicke.com

Magyarországi importőr:

DERALAND Kft.
H-7400 Kaposvár, Izzó u. 12/C
Tel: +36 82 416-447
homlokrakodo@deraland.hu
www.homlokrakodo.hu

2025. októberi verzió

A prospektusban szereplő egyes termékekhez extra felszerelés tartozik. Bizonyos termékek opcionális kiegészítők lehetnek. Egyes termékek nem minden piacon kaphatók. A megadott termékleírások és teljesítményadatok a traktormodelltől függően változhatnak. A homlokrakodókkal és a hozzá tartozó munkaeszközökkel végzett munka nem veszélytelen. A helytelenül végzett munka súlyos személyi sérüléseket és anyagi károkat okozhat. Ügyeljen a környezetére, használja a józan eszét, és tartsa be a helyi törvényeket és előírásokat. Mindig figyelmesen olvassa el a mellékelt használati útmutatót. Csak eredeti pótalkatrészeket és tartozékokat használjon. A Quicke termékskáláját folyamatosan fejlesztik. Ez a prospektus tartalmazza a legtöbb olyan terméket, amely a legújabb gyártásban van. Fenntartjuk a jogot, hogy a specifikációkat, árakat és verziókat bármikor, további kötelezettségek nélkül módosítsuk. ®, ™ A JOST Umeå AB védjegyei.

CLIMATE
COMPENSATED
PAPER

